



Collection

Accessoires design pour poêles et cheminées

Saison 2025/2026



2025 célèbre l'envie de renouveau.

Un souffle de liberté et d'évasion redéfinit nos intérieurs.

Inspirée par les grands espaces polaires et les terres volcaniques, la nouvelle Collection Dixneuf, est nourrie par la tendance 2025 **Escapades polaires**. Une invitation à la reconnexion avec soi-même et au dépassement de nos limites.

L'alliance de matériaux organiques et de couleurs chaudes dessine un espace où l'on se ressource.

Les frontières sont abolies pour laisser une totale liberté et renouer ainsi avec nos fondamentaux.

Une collection au caractère brut, qui résonne avec nos aspirations profondes de simplicité pour un retour aux sources.

Collection ____ 2025

Découvrir Dixneuf



Un lieu de production et de stockage intégré

Fabrication française : un savoir-faire enraciné dans la qualité

Depuis plus de dix décennies, Dixneuf incarne l'esprit d'innovation sur le marché du chauffage au bois.

Dans la continuité du savoir-faire familial, Dixneuf fabrique aujourd'hui ses pièces techniques et accessoires design pour poêles et cheminée en s'appuyant sur ses collaborateurs impliqués et un outil de production modernisé et structuré.

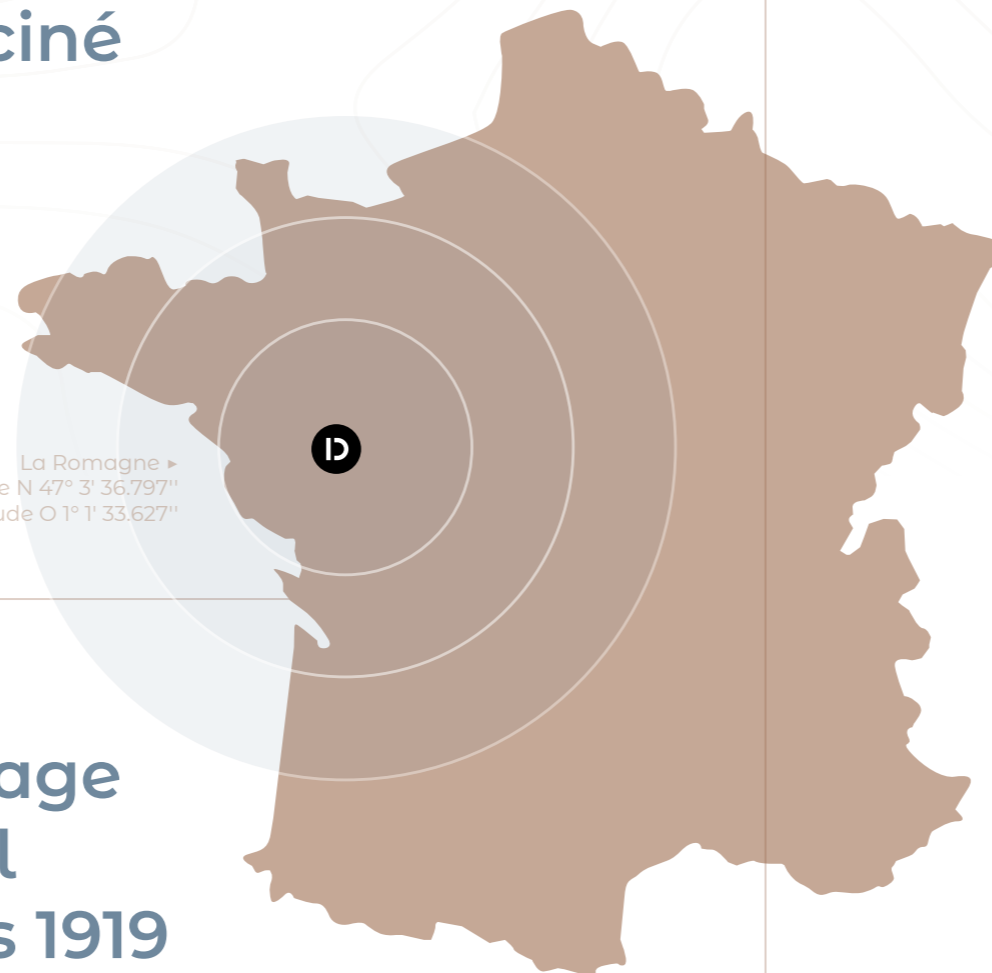

La Romagne ▶
Latitude N 47° 3' 36.797"
Longitude O 1° 1' 33.627"

Le design, une signature unique

Nous créons des objets fonctionnels qui s'intègrent parfaitement dans les différents styles d'intérieurs.

Apporter de la poésie et du sens aux produits, c'est la volonté de notre designer, Julien Estaque. Il conçoit des pièces intemporelles, mêlant finesse et élégance.

Le succès de ses créations réside également dans le choix des matériaux, des textures et des couleurs, en privilégiant des matériaux durables.

Nos bois proviennent de forêts gérées durablement, garantissant la préservation des écosystèmes. Parce que notre besoin de renouveau doit pouvoir rimer avec conscience.

Découvrez nos produits certifiés FSC®, PEFC et Origine France Garantie.



Raphaële Lucas et Manuel Brin
Dirigeants de Dixneuf

Un héritage familial depuis 1919

Pilotée par la 4^{ème} génération de la famille depuis plus de 10 ans, l'entreprise a toujours la volonté de valoriser le savoir-faire français.

Produire en France est le leitmotiv de Dixneuf, ainsi que de pérenniser sa certification Origine France Garantie pour les produits fabriqués dans ses usines du Maine-et-Loire.

Retrouvez
tous nos accessoires
en un clic sur
dixneuf.com

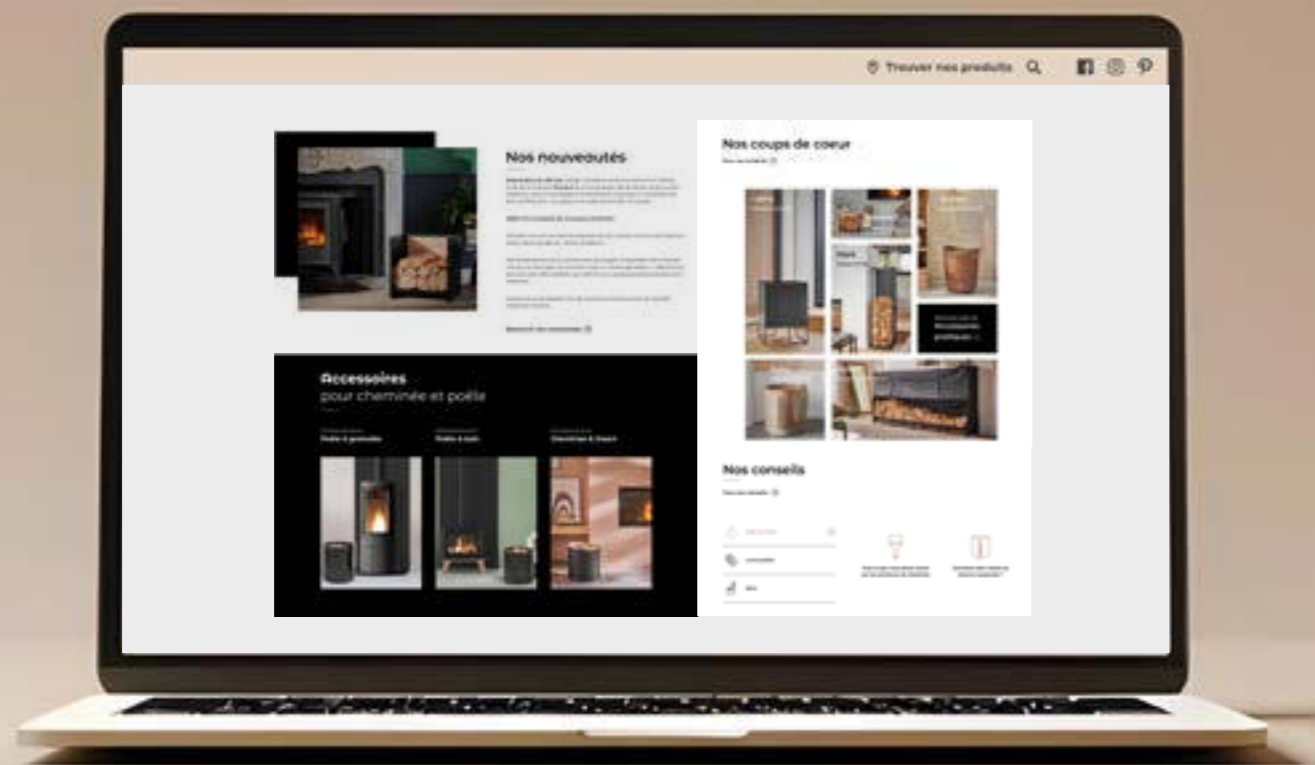

...et sur les réseaux sociaux.



#dixneufdeco

Nos engagements qualité



BVCert. 6313049

**Dixneuf fabrique
des accessoires Origine France
Garantie depuis plus de 7 ans.**

La certification qui atteste
de la fabrication française
d'un produit.



**Extension de garantie
sur les produits intensément
design fabriqués en France**

Certain de la qualité de
ses produits Origine France
Garantie, Dixneuf les garantit
désormais pendant 5 ans.

* Se reporter aux conditions d'application de l'extension de garantie en page 63 du Tarif.

La tendance de l'année **Escapades polaires** s'inspire d'une quête de simplicité et d'un retour aux sources.



Envie de renouveler

Avec des matériaux bruts et des designs épurés, chaque espace invite à un retour aux sources et une reconnexion avec soi.

Matériaux bruts & chaleureux

L'inox, le béton, les bois foncés et le verre dépoli s'associent à des textiles tressés aux teintes automnales ocre ou noisette. L'esprit glacier se retrouve dans le couvercle gris de la réserve à granulés Stepia, apportant du contraste avec le noir texturé de son enveloppe.

Stepia
À découvrir p. 85



Motifs & textures

Des motifs géométriques, des inspirations camouflage et des touches d'artisanat tribal apportent une esthétique brute et authentique. L'alliance de l'art brut et des formes contemporaines inspirent un univers riche en textures, où tradition et modernité se rejoignent. Le range-bûches Altik illustre ce principe avec ses motifs façon sculptée.

Altik
À découvrir p. 35





Range-bûches & Serviteur

Taïkal

Direction les steppes arides de Mongolie avec Taïkal. Inspiré des herbes sèches, ce motif en découpe apporte un jeu graphique à votre coin feu. Le range-bûches s'associe parfaitement avec le serviteur.

À découvrir p. 19 et p. 39

Réserve à granulés

Zenio

Les motifs de Zenio, inspirés des jardins japonais, s'intègrent avec élégance dans vos intérieurs. Adossé contre le mur, il offre une grande contenance de granulés.

À découvrir p. 77

Réserve mixte granulés et bois

Diplo

Diplo se dote de formes arrondies pour un style épuré. Conçu pour accueillir granulés et bûches, il offre une solution de stockage pour les poêles hybrides.

À découvrir p. 91

Sommaire

01° Intensément Design

Les serveurs	17
Les range-bûches	27
L'aménagement autour de l'insert	53
Les corbeilles & sacs	61
Les réserves à granulés	75
Les accessoires pour poêles à granulés	93
Les protections pour poêles et pare-feux	99
Les spécifiques foyer	111

02° Assurément Pratique

Les soufflets	118
Les indispensables pratiques	119
La cuisson au feu de bois	126
Les allume-feux	128
La sécurité	130
Les accessoires de contrôle	132
L'entretien du foyer	134
Les produits de nettoyage	140

03° Élégamment Technique

Les plaques de sol	144
Les protections murales	152
Les encadrements pour foyer	174
Les grilles de circulation d'air	182

01° Intensément Design





Les Serviteurs

Le serviteur est l'accessoire indispensable pour l'usage de votre appareil de chauffage au bois, au quotidien.

Equipé de trois ou quatre accessoires, le serviteur permet de maintenir un coin feu toujours propre et d'entretenir la flamme du foyer.

Graphiques	19
Suspendus	24



Les bois des produits **PEFC** sont issus de **forêts gérées durablement** et de **sources contrôlées.**



Le bois utilisé pour les balayettes fait l'objet d'une **gestion forestière responsable.**



Les serviteurs Graphiques



Nouveauté



Le + produit

- Beau motif vertical ajouré

Taikal

Acier
Ø 16 x H. 51 cm
Accessoires noirs H. 50 cm

Noir givré
Réf. 002.10835N3

Prix public
recommandé T.T.C. 92,90€



L'inspiration du designer

Inspiré par les herbes sèches
des steppes, ce serviteur
à la forme arrondie apporte
un aspect élégamment graphique
à votre coin feu.



Les serviteurs

Graphiques



Nubia

Acier
 Ø. 16 x H. 51 cm
 Accessoires noirs H. 50 cm



Noir givré
Réf. 002.10804N3



Pierre des sables
Réf. 002.10804B10



Prix public
 recommandé 92,90€
 T.T.C.



Slend

Acier
 Ø. 16 x H. 51 cm
 Accessoires noirs H. 50 cm



Noir givré
Réf. 002.10810N3

Prix public
 recommandé 69,90€
 T.T.C.



Berlingo

Acier
 Ø. 16 x H. 51 cm
 Accessoires noirs H. 50 cm



Noir givré
Réf. 002.10765N3

Prix public
 recommandé 79,90€
 T.T.C.



Borneo

Acier
 Ø. 16 x H. 51 cm
 Accessoires noirs H. 50 cm



Noir givré
Réf. 002.10775N3

Vert Amazonie
Réf. 002.10775V9

Prix public
 recommandé 92,90€
 T.T.C.



Les serviteurs

Graphiques



Ephemer

Acier
Ø. 16 x H. 51 cm
Accessoires noirs H. 50 cm

Noir givré
Réf. 002.10776N3

Prix public
recommandé 92,90€
T.T.C.



Spektra*

Acier
Ø. 16 x H. 51 cm
Accessoires noirs H. 50 cm

Noir givré
Réf. 002.10766N3

Prix public
recommandé 92,90€
T.T.C.



Pétale

Acier
Ø. 16 x H. 51 cm
Accessoires noirs H. 50 cm

Noir givré
Réf. 002.10767N3

Prix public
recommandé 92,90€
T.T.C.



Elégance

Acier
Ø. 19 x H. 51 cm
Accessoires noirs H. 50 cm

Noir givré et intérieur cuivré
Réf. 002.10692N3M12

Prix public
recommandé 119,90€
T.T.C.



Jaïpur*

Acier
Ø. 16 x H. 51 cm
Accessoires noirs H. 50 cm

Noir givré
Réf. 002.10777N3

Prix public
recommandé 84,90€
T.T.C.



Piz

Acier
L. 24 x P. 20 x H. 48 cm
Accessoires noirs H. 50 cm

Noir givré
Réf. 002.10646N3

Prix public
recommandé 99,90€
T.T.C.



Les serviteurs

Suspendus



Altesse

Acier et boule satinée vernie
L. 19,5 x P. 19,5 x H. 62 cm
Accessoires gris acier H. 50 cm

Gris
Réf. 002.10778SV

Prix public
recommandé 82,90€
T.T.C.



Origami*

Acier
L. 22 x P. 15 x H. 60 cm
Accessoires noirs H. 50 cm

Noir givré
Réf. 002.10726N3

Prix public
recommandé 99,90€
T.T.C.



Edge

Acier
L. 16,5 x P. 16 x H. 52 cm
Accessoires noirs H. 50 cm

Noir givré
Réf. 002.10817N3

Prix public
recommandé 59,90€
T.T.C.



Losange

Acier
L. 16 x P. 16 x H. 63 cm
Accessoires noirs H. 50 cm

Noir givré
Réf. 002.2278N3

Prix public
recommandé 95,90€
T.T.C.



Inéo*

Acier
L. 20 x P. 13 x H. 60 cm
Accessoires noirs H. 50 cm

Noir givré
Réf. 002.10407N3

Prix public
recommandé 99,90€
T.T.C.



Nordik

Acier & hêtre
L. 24 x P. 12 x H. 53 cm
Accessoires noirs H. 50 cm

Noir givré
Réf. 002.10488N3

Prix public
recommandé 115,90€
T.T.C.



Duplex

Acier & hêtre
L. 15 x P. 15 x H. 52 cm
Accessoires noirs H. 60 cm

Noir givré
Réf. 002.10408N3

Prix public
recommandé 139,90€
T.T.C.





Les Range- bûches

Véritable savoir-faire de Dixneuf, nous apportons une attention particulière à notre collection de range-bûches.

Élégant, le range-bûches est un élément de décoration à part entière.

Pratique, il permet de disposer d'un stock de bois sec à portée de main, limitant ainsi les aller-retours depuis le bûcher extérieur.

Les range-bûches en acier

Grande contenance _____ 28

Contenance moyenne _____ 35

Les duos _____ 44

Range-bûches extérieurs _____ 46

Les paniers à bûches naturels _____ 48

Les chariots _____ 51



Les bois des produits **PEFC** sont issus de **forêts gérées durablement** et de **sources contrôlées.**



Le bois utilisé pour les balayettes intégrées dans les duos fait l'objet d'une **gestion forestière responsable.**

Les range-bûches en acier

Grande contenance



Klark

L. 31 x P. 31 x H. 115 cm

Noir givré
Réf. 005.10801N3

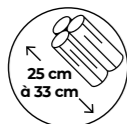

Prix public recommandé 189,00€
T.T.C.



Arcadia

L. 49 x P. 34 x H. 100 cm

Noir givré
Réf. 005.10648N3

Prix public recommandé 188,50€
T.T.C.



ou

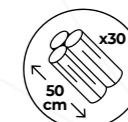

Klub

L. 30 x P. 30 x H. 114 cm

Noir givré
Réf. 005.10266N3



Prix public recommandé 178,90€
T.T.C.



Klub 50

L. 48 x P. 30 x H. 114 cm

Noir givré
Réf. 005.10651N3

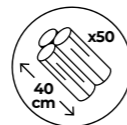

ou

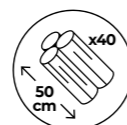

Prix public recommandé 199,90€
T.T.C.



Déclic

Range-bûches à assembler

L. 31,5 x P. 30,5 x H. 114,5 cm

Noir givré
Réf. 005.10828N3

Prix public recommandé 144,90€
T.T.C.



Les range-bûches en acier

Grande contenance



Escale

L. 35 x P. 30 x H. 111 cm

Noir givré
Réf. 005.10650N3



Prix public recommandé 249,90€
T.T.C.



Otero

L. 33 x P. 33 x H. 120 cm

Noir givré
Réf. 005.10686N3



Prix public recommandé 238,90€
T.T.C.



Geveryn

L. 33,5 x P. 33,5 x H. 111 cm

Noir givré et motif verni
Réf. 005.10823N3



Prix public recommandé 269,00€
T.T.C.

Edgar

L. 31 x P. 34 x H. 120 cm

Noir givré et pierre de sables
Réf. 005.10762B10

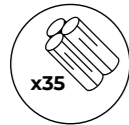

Prix public recommandé 279,00€
T.T.C.



Newton

L. 33 x P. 33 x H. 95 cm

Noir givré
Réf. 005.10634N3

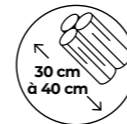

Prix public recommandé 129,90€
T.T.C.



Mister

L. 31,5 x P. 35 x H. 81 cm

Noir givré
Réf. 005.10773N3



Prix public recommandé 194,90€
T.T.C.



Les range-bûches en acier

Grande contenance



Patins de protection

Toledo

L. 28 x P. 34 x H. 118 cm

Noir givré
Réf. 005.10740N3



Prix public recommandé 279,00€
T.T.C.

Vertigo

L. 43 x P. 35 x H. 120 cm

Noir givré
Réf. 005.10432N3

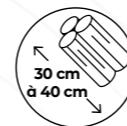

Prix public recommandé 214,00€
T.T.C.



Vertigo XL

L. 55 x P. 45 x H. 155 cm

Noir givré
Réf. 005.10431N3

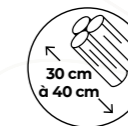

Prix public recommandé 271,00€
T.T.C.

Jazz

L. 28 x P. 29 x H. 100 cm

Noir givré
Réf. 005.10738N3

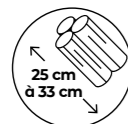

Prix public recommandé 199,90€
T.T.C.



Patins de protection

Eliss

L. 25 x P. 25 x H. 165 cm

Noir givré
Réf. 005.10622N3



Prix public recommandé 238,90€
T.T.C.



Toscan

L. 60 x P. 33 x H. 64 cm

Noir givré
Réf. 005.10727N3

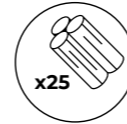

Prix public recommandé 195,90€
T.T.C.



3 compartiments de rangement

Les range-bûches en acier

Contenance moyenne

Nouveauté



Les + produit

- Motifs en relief qui jouent avec la lumière : ils évoquent la tendance Escapades polaires.
- Les roulettes facilitent le déplacement pour charger le bois dans l'appareil

Altik

L. 37,5 x l. 37,5 x H. 38,5 cm

Noir givré

Réf. 005.10839N3

Prix public
recommandé 159,90€
T.T.C.

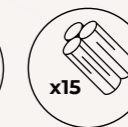

L'inspiration du designer

Altik, c'est l'essence même des régions polaires. Son relief évoque les banquises, les formes simples des arts inuits. Ses angles arrondis font écho à ses motifs.



Les range-bûches en acier

Contenance moyenne



Lutèce

Ø 35,5 x 35,5 cm

Noir givré
Réf. 005.10829N3

Prix public recommandé 84,90€
T.T.C.



Patins de protection



Nubia

Ø. 37,5 x H. 38,5 cm

Noir givré Réf. 005.10803N3
Pierre des sables Réf. 005.10803B10



Prix public recommandé T.T.C. 139,90€

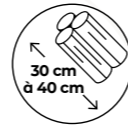

Jumo

L. 50,5 x Ø 37,5 x H. 39 cm

Noir givré et vert sauge
Réf. 005.10816V10

Prix public recommandé 165,00€
T.T.C.

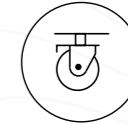

Borneo

Ø. 37,5 x H. 38,5 cm

Noir givré
Réf. 005.10819N3

Prix public recommandé T.T.C. 139,90€

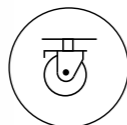

Pétale

Ø. 41 x H. 46 cm

Noir givré
Réf. 005.10525N3

Prix public recommandé T.T.C. 145,90€





Les range-bûches en acier

Contenance moyenne



Nouveauté



Le + produit

- Motif vertical ajouré laissant apparaître le bois
- Roulettes pour déplacer aisément le range-bûches jusqu'à l'appareil

Taikal

Acier
L. 37,5 x l. 37,5 x H. 38,5 cm

Noir givré
Réf. 005.10833N3

Prix public
recommandé 139,90€
T.T.C.

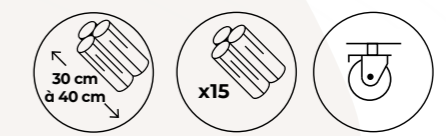

L'inspiration du designer

Les fines découpes du range-bûches Taikal rappellent les végétaux des prairies arides. Ses graphismes exclusifs et sa forme aux angles arrondis s'intègrent dans tous types d'intérieurs.



Les range-bûches en acier

Contenance moyenne



Eïko

Acier et bois
Ø. 40 x H. 62 cm

Noir givré
Réf. 005.10721N3

Prix public
recommandé 179,00€
T.T.C.



Surélevé pour apporter
du confort à l'utilisateur

Olympe

Ø 37,5 x H. 39 cm

Noir givré et motif noir verni
Réf. 005.10830N3

Prix public
recommandé 159,90€
T.T.C.



Motifs
rameaux d'olivier
ton sur ton vernis.

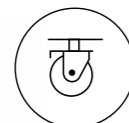
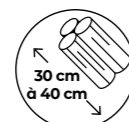

Corinthe

Ø 60 x P. 33 cm

Noir givré et vert sauge
Réf. 005.10814V10

Prix public
recommandé 229,90€
T.T.C.



Peut supporter
jusqu'à 40 kg de bûches.
Vis et chevilles de fixation
non fournies



Tiroir pour ranger
allume-feux
ou petit bois.

Les range-bûches

Contenance moyenne



Madera*

Placage en frêne et anses en polyuréthane
L. 43 x P. 40 x H. 28 cm

Naturel
Réf. 005.1701

Prix public recommandé 59,90€
T.T.C.

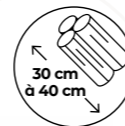
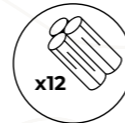

Rialto

Acier
L. 41,5 x P. 29 x H. 35 cm

Noir givré
Réf. 005.10818N3

Prix public recommandé T.T.C. 69,90€

Facilement déplaçable grâce à ses anses latérales

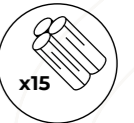

Fileo 30

Acier
L. 47 x P. 40 x H. 31 cm

Noir givré
Réf. 005.10445N3

Prix public recommandé 71,90€
T.T.C.



Fileo 50

Acier
L. 55 x P. 48 x H. 31 cm

Noir givré
Réf. 005.10652N3

Prix public recommandé 89,90€
T.T.C.



Hanoi*

Acier et jacinthe d'eau
L. 45 x P. 35 x H. 45 cm

Noir givré et naturel
Réf. 005.10774N3

Prix public recommandé T.T.C. 149,90€



Patins de protection

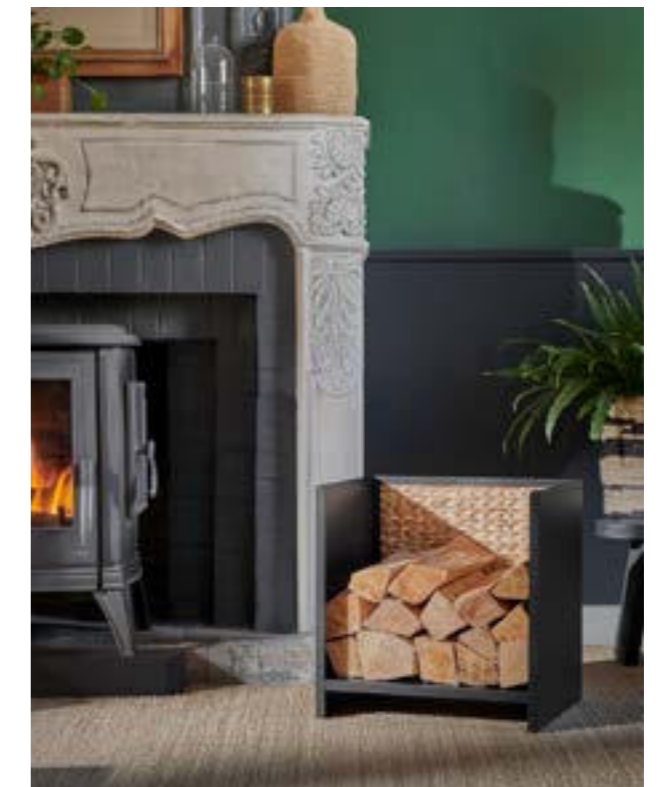

*Seul le produit Madera ne bénéficie pas de la certification Origine France Garantie.

*Jusqu'à épuisement des stocks.

Les duos

Range-bûches et serviteur



Loft

Acier
Ø. 40 x H. 55 cm

Noir givré
Réf. 005.10684N3

Prix public
recommandé T.T.C. 179,90€



Aurore

Acier
L. 52 x Ø 37,5 x H. 51,5 cm

Noir givré et vert sauge
Réf. 005.10813V10

Prix public
recommandé T.T.C. 184,90€



Edonis

Acier
L. 54 x P. 35 x H. 56 cm

Noir givré
Réf. 005.10739N3

Prix public
recommandé T.T.C. 149,90€

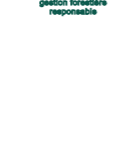

Twin

Acier
L. 40 x P. 34 x H. 110,5 cm

Noir givré et vert sauge
Réf. 005.10815V10

Prix public
recommandé T.T.C. 229,90€



Patins de protection

Les range-bûches extérieurs

Les range-bûches extérieurs



Woodbox



Acier
L. 196 x P. 70 x H. 200 cm

Noir givré
Réf. 005.10518N3

Prix public recommandé 799,90€
T.T.C.



Bon à savoir

- À monter soi-même.
- Tôle galvanisée + thermo-laquage
- Produit garanti 2 ans



Bâche Cover :
ouverture /
fermeture
par velcro

Stoker

Cover

Range-bûches extérieur
modulable à 120 cm
ou 240 cm

Acier
L. 120/240 x P. 32 x H. 113 cm

Noir
Réf. 005.1601

Prix public recommandé T.T.C 114,50€

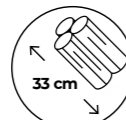

Bâche modulaire
compatible avec
le range-bûches Stoker
(vendue séparément)

Polyester avec enduction PVC
L. 120/240 x P. 38 x H. 55/100 cm

Noir
Réf. 005.B1601

Prix public recommandé T.T.C 44,90€



Stoker 50

Cover 50

Acier
L. 120 / 240 x P. 46 x H. 113 cm

Noir
Réf. 005.1604RB

Prix public recommandé T.T.C 165,90€

Les + produit

- Range-bûches à assembler
- Modulable 120 / 240 cm
- Fixation murale incluse



Polyester avec enduction PVC
L. 120 / 240 x P. 50 x H. 55/100 cm

Noir
Réf. 005.B1604

Prix public recommandé T.T.C 49,90€

Le + produit

- Bâche de protection ajustée à Stoker 50
- Modulable 120 / 240 cm



Nouveauté



Les paniers à bûches

Naturels

Jonka

Rotin
L. 34 x P. 64 x H. 48 cm
Forme rectangulaire

Gris
Réf. 005.R2015

Prix public
recommandé 76,90€
T.T.C



Navigo

Osier
L. 44 x P. 64 x H. 37 cm
Forme papillon

Gris
Réf. 005.1157

Prix public
recommandé 43,90€
T.T.C

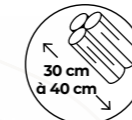

Champêtre

Osier et tissu crème
L. 45 x P. 66 x H. 39 cm
Forme papillon

Gris
Réf. 005.1162

Prix public
recommandé 41,90€
T.T.C



Tissu déhoussable
et lavable

Java

Rotin
L. 37 x P. 50 x H. 42 cm

Gris
Réf. 005.R2027

Prix public
recommandé 84,90€
T.T.C



Noveo

Osier
L. 31 x P. 53 x H. 57 cm
Forme rectangulaire

Gris
Réf. 005.1159

Prix public
recommandé 44,90€
T.T.C



Alpa

Osier
L. 39 x P. 50 x H. 44 cm
Forme berceau

Buff
Réf. 005.1149

Prix public
recommandé 49,90€
T.T.C





Les chariots

Trotty

Acier
L. 39 x P. 62 x H. 88 cm

Noir
Réf. 005.1501

Prix public
recommandé 86,90€
T.T.C

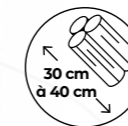

Moovy

Acier
L. 35 x P. 65 x H. 106 cm

Gris anthracite
Réf. 005.1502CH

Prix public
recommandé T.T.C 69,90€

Peut transporter
2 sacs
de granulés



Roues
gonflables

Exo

Osier
L. 47 x P. 48 x H. 92 cm avec anse

Gris
Réf. 005.1184

Prix public
recommandé 99,90€
T.T.C



Fond
anti-poussières

Tissa

Osier et tissu crème
L. 48 x P. 47 x H. 100 cm avec anse

Gris
Réf. 005.1186

Prix public
recommandé 89,90€
T.T.C



Tissu déhoussable
et lavable

Fond
anti-poussières



L'aménagement autour de l'insert

Et si l'insert devenait l'élément central de la pièce à vivre ?

Chaleur, confort, plaisir, convivialité... Des mots qui définissent bien l'insert et ses atouts.

Pour lui donner toute sa place dans la pièce de vie, Dixneuf propose une multitude d'aménagements pratiques et design pour répondre à toutes les envies et toutes les décors intérieurs.

Les niches à bois ————— 54

Les autres niches ————— 58

L'aménagement autour de l'insert

Les niches à bois



Autour de l'insert

Autour de l'insert



Primo

Acier



Dimensions L. 35 x P. 55 x H. 74,3 cm L. 35 x P. 35 x H. 74,3 cm

Couleur Noir givré Noir givré

Réf. **018.10783N3** **018.10780N3**

Prix public recommandé H.T. 334,80€ 305,80€

Infos produit

• Dimensions de réservation : 36 x 75,3 cm

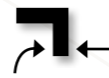

Largeur du retour : 3,5 cm



Secondo

Acier

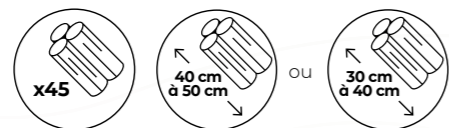

Dimensions L. 35 x P. 55 x H. 120 cm L. 35 x P. 35 x H. 120 cm

Couleur Noir givré Noir givré

Réf. **018.10784N3** **018.10781N3**

Prix public recommandé H.T. 427,80€ 390,60€

Infos produit

• Dimensions de réservation : 36 x 121 cm

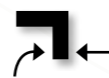

Largeur du retour : 3,5 cm



Tertio

Acier

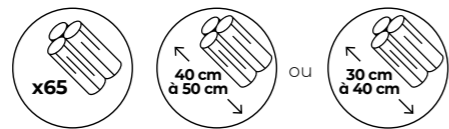

Dimensions L. 35 x P. 55 x H. 148,5 cm L. 35 x P. 35 x H. 148,5 cm

Couleur Noir givré Noir givré

Réf. **018.10785N3** **018.10782N3**

Prix public recommandé H.T. 483,40€ 442,60€

Infos produit

• Dimensions de réservation : 36 x 149,5 cm



Largeur du retour : 3,5 cm



Options déco pour niches à bois



VIDÉO DE MONTAGE

Désignation	Caractéristiques	Profondeur	Référence	Prix H.T.
Spot LED	connexion 220 V inclus blanc chaud 3000°K aspect aluminium brossé	-	018.10786⁽¹⁾	21,00€
Tiroir + étagère métal	Noir givré (N3) Tiroir hauteur 160 mm	350	018.10787N3	94,00€
		550	018.10788N3	114,00€
Étagère métal	Noir givré (N3)	350	018.10789N3	49,00€
		550	018.10790N3	56,00€
Étagère verre	Verre trempé épaisseur 6 mm	350	018.10793	61,00€
		550	018.10794	68,00€
Étagère bois	Hêtre lamellé-collé épaisseur 18 mm	350	018.10791	69,00€
		550	018.10792	77,00€



⁽¹⁾ + éco-participation de 0,18€ H.T. / unité. Ce prix est valable selon le barème en vigueur à la date d'achat.

Les prix publics conseillés sont ici indiqués en H.T. / Dimensions et coloris sur-mesure

Les prix publics conseillés sont ici indiqués en H.T. / Dimensions et coloris sur-mesure

L'aménagement autour de l'insert

Les niches à bois



Niche traversante réglable

Dans le cadre de la pose d'un foyer double face traversant, le coffrage se retrouve lui aussi avec 2 faces opposées.

Si l'on souhaite ajouter une niche à bois, celle-ci peut être également traversante, permettant au bois d'être visible et accessible de part et d'autre du trou à feu. Découvrez ci-dessous la solution Dixneuf avec un volume de stockage pouvant aller jusqu'à 150 bûches.

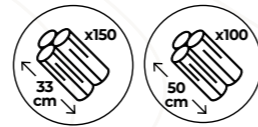

- **À associer** : au support de niche
- **Finition** : Acier / Noir givré N3 (autres finitions possibles sur-mesure)



- **Adaptable** à différentes profondeurs de coffres de cheminée
- Le bois stocké dans la niche est visible et **accessible des 2 côtés**
- **Profondeur variable** de 600 à 1000 mm
- **Grand volume de stockage** : jusqu'à 100 bûches de 50 cm ou 150 bûches de 33 cm.

L. 35 x H. 120 cm
P. mini 60/maxi 100 cm
Noir givré
Réf. 018.10717N3

Prix public
recommandé H.T. 773,80€

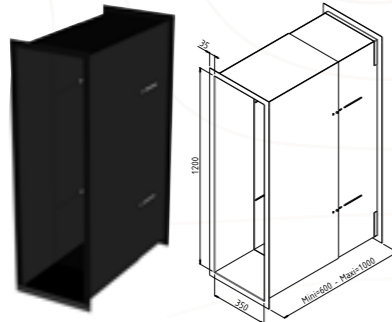

VIDÉO DE MONTAGE

Les prix publics conseillés sont ici indiqués en H.T. / Dimensions et coloris sur-mesure



Niche coulissante

La niche à bois coulissante est une solution esthétique, discrète et originale pour stocker les bûches à proximité de l'insert. Dixneuf a imaginé et conçu cette niche verticale qui s'intègre en toute discrétion dans le trou à feu.

Avec une grande contenance pour optimiser le rangement, un tiroir pour les accessoires et des roulettes pour faciliter la manipulation.

L. 46 x P. 52 x H. 143,5 cm
Noir givré
Réf. 018.10757N3

Prix public
recommandé H.T. 1144,80€

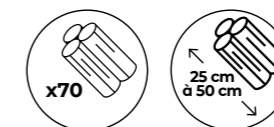

- **Tiroir de rangement** pour accessoires en partie basse
- Bûches de 25 ou 33 cm disposées en largeur, 50 cm en profondeur
- Capacité : 70 bûches, jusqu'à 100 kg
- Installation avec réglage de l'aplomb sur la niche et sur le tiroir
- **Entièrement extractible**, sur roulettes

Niche fermée

Les prix publics conseillés sont ici indiqués en H.T. / Dimensions et coloris sur-mesure

L'aménagement autour de l'insert

Les autres niches



Niche d'angle décorative

En l'intégrant lors de la construction du trou à feu, cet habillage architectural apporte une touche véritablement design et unique à l'espace feu. La niche doit être isolée de la chambre de chauffe du coffrage

L. 55/35 x P. 15 x H. 25 cm

Noir givré

Réf. **018.10751N3**

Noir givré et blanc mat lisse

Réf. **018.10751B9**



Prix public recommandé H.T. 280,80€ 280,80€



- **Installation réversible** : à droite ou à gauche
- **Montage facile et rapide** par vis en façade
- Maintien du cadre par aimants
- Poids maximum supporté : 40 kg
- Compatible avec panneaux Structura® HD et Placo®

Niche de convection, avec serviteur intégré

Véritable élément de décoration de la pièce de vie, le trou à feu peut également s'avérer astucieux. Cette niche permet de disposer des accessoires d'usage quotidien, tout en offrant la fonction trappe de visite pour accéder à l'intérieur du coffrage. Un élément esthétique, astucieux, et bien évidemment respectueux des normes réglementaires.

L. 42,1 x P. 18,4 x H. 69,5 cm

Noir mat

Réf. **018.10750N1**

Prix public recommandé H.T. 356,40€



- **560 cm² de passage d'air**
- **100% anti-vision** (les ouvertures sur l'intérieur du coffrage sont totalement masquées)
- **Fonction trappe de visite** : la niche serviteur est démontable et permet d'accéder à l'intérieur du coffrage
- Compatible avec panneaux Structura® HD et Placo®



Niche décorative

Pour agrémenter le coffrage de votre foyer, une niche décorative à intégrer dès la construction. Elle permet d'apporter une finition élégante dans l'espace du chauffage au bois. La niche doit être isolée de la chambre de chauffe du coffrage

L. 30 x P. 19,9 x H. 47 cm

Noir mat

Réf. **018.10795N3**

Prix public recommandé H.T. 239,00€

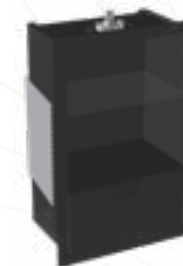

- **Niche incluant les prédécoupes** pour le spot et la pose des étagères
- **Installation simple et rapide** par clames
- Compatible avec panneaux Structura® HD et Placo®
- Personnalisable avec **4 options au choix**

Composition ci-dessus :
- spot LED
- tiroir + étagère tôle noir givré
- étagère en verre trempé

Options déco pour niches décorative

Désignation	Caractéristiques	Référence	Prix H.T.
Spot LED	connexion 220 V inclus blanc chaud 3000°K aspect aluminium brossé	018.10786⁽¹⁾	21,00€
Tiroir + étagère métal	NOIR GIVRÉ (N3) Tiroir hauteur 145 mm	018.10796N3	79,00€
Étagère métal	NOIR GIVRÉ (N3)	018.10797N3	19,80€
Étagère verre	Verre trempé épaisseur 4 mm	018.10798	29,80€

⁽¹⁾ + éco-participation de 0,18€ H.T. / unité. Ce prix est valable selon le barème en vigueur à la date d'achat.





Les Corbeilles et sacs

Nos corbeilles et sacs sont conçus pour faciliter le transport et le stockage du granulé ou des bûches.

Quelque soit la contenance ou la matière, nos modèles sont testés pour résister au poids du combustible sans en oublier l'esthétique.

Les corbeilles _____ 62

Les sacs _____ 71

Les corbeilles à granulés ou à bûches

En simili

Alpha

Polyuréthane
L. 52 x P. 27 x H. 35 cm

Noir
Réf. 005.1213

Prix public recommandé T.T.C 54,90€

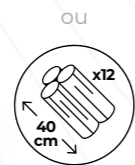

Yotta

Polyuréthane
L. 54,5 x P. 32 x H. 39,5 cm

Marron Réf. 005.1235 Gris anthracite Réf. 005.1234



Prix public recommandé T.T.C 49,90€



Gamma

Polyuréthane
Ø. 39 x H. 31 cm

Marron Réf. 005.1239 Gris anthracite Réf. 005.1238 Noir Réf. 005.1225



Prix public recommandé T.T.C 49,90€



Santana

Polyuréthane et cannage en viscose intérieur : 100% coton
Ø. Haut 45 x H. 44 cm

Noir et camel
Réf. 005.1408

Prix public recommandé T.T.C 59,90€

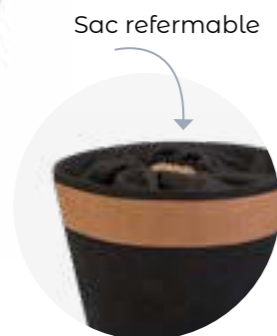

Sac refermable



Omega

Polyuréthane
Ø. 45 x H. 50 cm

Marron Réf. 005.1237 Gris anthracite Réf. 005.1236 Noir Réf. 005.1220



Prix public recommandé T.T.C 88,90€



Sur roulettes

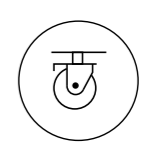
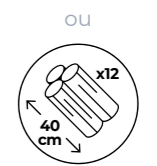

Les corbeilles à granulés ou à bûches

En pneu recyclé

Nouveauté



Les + produit

- Résistant : anses en simili et corbeille en pneu recyclé
- Chaque exemplaire est unique
- Belle finition par ses coutures ton sur ton et ses rivets noirs

Tinos

Caoutchouc et simili

Ø haut 40 x H. 29 cm
Ø bas : 25

Noir et marron

Réf. 005.C3103

Prix public
recommandé T.T.C 31,90€



L'inspiration du designer

Donner une seconde vie !
L'association du caoutchouc et du simili donne un esprit couture à cette corbeille. Tinos, c'est la simplicité, la robustesse et l'élégance des produits dans l'esprit vintage.



Les corbeilles à granulés ou à bûches

En pneu recyclé

Paros

Ø. 45 x H. 29 cm

Noir

Réf. 005.3102

Prix public
recommandé T.T.C 37,90€



ou



Naxos

Ø. 46 x H. 50 cm

Noir

Réf. 005.3101

Prix public
recommandé T.T.C 84,90€



ou

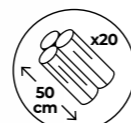

- Matière ultra-résistante en pneu recyclé
- Aspect unique pour chaque exemplaire

Naturelles

Niamey

Coton recyclé
et jute naturel (recyclable)

Ø. Haut 45 x H. 43,5 cm
Ø. Bas 40 cm

Noir et naturel

Réf. 005.C1002

Prix public
recommandé T.T.C 41,90€



ou



Mekong

Jacinthe d'eau, Jonc de mer

Ø haut 45 x H. 46 cm
Ø bas : 30

Naturel

Réf. 005.C1003

Prix public
recommandé T.T.C 54,90€

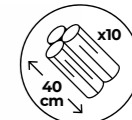



Les corbeilles à granulés ou à bûches

Naturelles

Nouveauté



Les + produit

- Tissu intérieur pour contenir les copeaux de bois ou granulés

Louison

Osier
Tissu intérieur : 50% coton / 50% polyester.
Ø haut 52 x H. 30 cm
Ø bas : 35 cm

Naturel
Réf. 005.C1004

Prix public
recommandé T.T.C 49,90€



L'inspiration du designer

La corbeille Louison en larges brins d'osier tressés s'inspire d'une esthétique champêtre. Robuste, elle permet le stockage du bois ou du granulé. Un esprit authentique pour une décoration aux touches naturelles.



Les corbeilles à granulés ou à bûches

En feutrine

Felt

Feutrine
L. 58 x P. 39 x H. 40 cm

Gris Réf. 005.1401 Noir Réf. 005.1402



Prix public recommandé T.T.C 64,90€



Fold

Feutrine et anses satin
L. 54 x P. 30 x H. 32 cm

Gris et noir
Réf. 005.S1017

Prix public recommandé T.T.C 55,90€



Sac brochable
Livré avec bandeau



Les sacs à granulés ou à bûches

Oveo

Denim coton polyester
L. 62,5 x P. 28 x H. 41 cm

Noir & gris
Réf. 005.S1019

Prix public recommandé T.T.C 37,90€



Fond polyester

Brochable
Livré avec bandeau

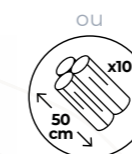

Belagio

Polyester Poignées en coton
L. 43 x P. 40 x H. 40 cm
Dim. Basse : L. 35 x P. 30 cm

Gris et noir
Réf. 005.S2025

Prix public recommandé T.T.C 34,90€



Brochable
Livré avec bandeau



Alara

Feutrine
Haut de la corbeille : Ø. 50 cm
Base de la corbeille : L. 34 x P. 34 x H. 50 cm

Gris clair et gris anthracite
Réf. 005.1404

Prix public recommandé T.T.C 46,90€



Tweedy

Recyclé (70%) / Jute (30%)
Enduction (PP 92% / LDPE 8%)
L. 50 x P. 28 x H. 42 cm

Noir et gris
Réf. 005.S2026

Prix public recommandé T.T.C 25,90€



Poches frontales



Naturéo

Toile de jute
L. 63 x P. 28 x H. 41 cm

Gris Réf. 005.S1000 Noir Réf. 005.S1005



Prix public recommandé T.T.C 29,90€



Toile enduite intérieure renforcée et lavable

Brochable
Livré avec bandeau



Les sacs à granulés ou à bûches

Nouveauté



Les + produit

- Toile cirée et anses résistantes
- Effet délavé tendance
- Poche de rangement

Vercors

Poignées et poche :
50% polyester / 50% coton recyclé
Extérieur : 40% polyester /
30% coton / 30% fibre de cellulose
Ø 40 x H. 38 cm

Marron
Réf. 005.S2050

Prix public
recommandé T.T.C 33,90€



L'inspiration du designer

Inspiré par l'esprit nature,
les milieux forestiers, le sac
Vercors allie résistance et style.
Fait pour durer grâce à sa toile
enduite, il est idéal pour
le transport et le stockage du bois
ou du granulé.





Les Réservees à granulés

Conçues et fabriquées en France, nos réservees à granulés offrent une solution esthétique de stockage des pellets à proximité du poêle.

La réservee à granulés s'avère très pratique pour conserver la qualité du pellet, de 1 à 3 sacs selon les besoins de chauffe de chacun.

Grande contenance	76
Contenance intermédiaire	80
L'appoint	88
Duo réservee à granulés	91



Les bois des produits **PEFC** sont issus de **forêts gérées durablement** et de **sources contrôlées**.



Le bois utilisé pour les couvercles fait l'objet d'une **gestion forestière responsable**.



Les réserves à granulés

Grande contenance



Nouveauté



Les + produit

- Motifs ajourés permettant de visualiser rapidement le niveau de granulés restant.
- Grande autonomie : peut contenir jusqu'à 3 sacs de granulés.
- Roulettes pour déplacer aisément la réserve jusqu'au poêle.

Zenio

Acier

L. 47,5 x P. 32 x H. 67 cm

Noir givré

Réf. 005.10831N3

Prix public
recommandé T.T.C 229,90€



L'inspiration du designer

Avec ses motifs d'inspiration jardins zens, la réserve à granulés Zenio allie déco et fonctionnalité. Sa forme élégante permet également l'adossement contre un mur.



Les réserves en acier

Grande contenance | de 40 à 55 kg



Cargo*

L. 45 x P. 25 x H. 66 cm

Noir givré
Réf. 005.10600N3



Noir givré et blanc mat
Réf. 005.10600N3B9



Prix public recommandé T.T.C. 238,90€

Couvercle sur charnières



Visibilité sur le niveau de granulés



Titan

L. 40 x P. 40 x H. 63 cm

Noir givré
Réf. 005.10439N3

Prix public recommandé T.T.C. 169,90€



Visualisation du niveau de réserve

Titan +

L. 40 x P. 42 x H. 63 cm

Noir givré
Réf. 005.10685N3

Prix public recommandé T.T.C. 239,00€

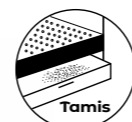

Couvercle sur charnières



Tiroir pour récupérer les poussières de granulés

Nouveauté

Georgia



Acier et couvercle en bambou
Ø 47 x H. 50.5 cm

Noir givré et naturel
Réf. 005.10837N3

Prix public recommandé T.T.C. 152,90€



Les + produit

- Grande contenance jusqu'à 3 sacs de granulés
- Roulettes pour déplacer aisément la réserve jusqu'au poêle
- Couvercle bambou



L'inspiration du designer

Inspiré par les grands espaces froids, la réserve à granulés Georgia reprend l'esthétique industrielle des célèbres barils. Sa grande contenance permet une large autonomie en granulés.



Les réserves à granulés

Contenance intermédiaire | de 20 à 30 kg



Nouveauté



Les + produit

- Son niveau vertical permet une lecture simple et directe du volume de granulés restant.
- Peut contenir jusqu'à 2 sacs de granulés
- Roulettes pour déplacer aisément la réserve jusqu'au poêle

Demio

Acier
L. 43 x P. 31 x H. 50 cm

Noir givré
Réf. 005.10832N3

Prix public
recommandé T.T.C 185,90€



L'inspiration du designer

La réserve à granulés Demio reprend les codes esthétiques de certains appareils de chauffage. Peut être adossée au mur et son côté arrondi apporte de la douceur.



Les réserves en acier

Contenance intermédiaire | de 20 à 30 kg



Altiss

Ø. 40 x H. 63 cm

Noir givré
Réf. 005.10723N3

Prix public recommandé T.T.C 199,90€



Couvercle amovible avec crochet

Atlan

L. 37,5 x P. 37,5 x H. 39,5 cm

Noir givré
Réf. 005.10800N3

Prix public recommandé T.T.C 139,90€

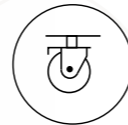

Couvercle sur charnières

Fenêtre de visualisation

Neos

Ø. 31 x H. 50 cm

Noir givré
Réf. 005.10772N3

Noir givré et pierre des sables
Réf. 005.10772B10

Prix public recommandé T.T.C 149,90€

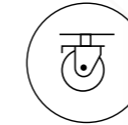

Florès

Ø. 37,5 x H. 41 cm

Noir givré
Réf. 005.10821N3

Prix public recommandé T.T.C 169,90€



Dune

Ø. 37,5 x H. 41 cm

Noir givré
Réf. 005.10805N3

Pierre des sables
Réf. 005.10805B10

Prix public recommandé T.T.C 169,90€



Visibilité du niveau de granulés au travers des motifs ciselés



Les réserves à granulés

Contenance intermédiaire | de 20 à 30 kg



Nouveauté



Les + produit

- 2 finitions au choix
- Roulettes pour faciliter le déplacement de la réserve jusqu'au poêle à granulés.

Stepia

Acier

L. 37,5 x P. 37,5 x H. 42,5 cm

Noir givré
et couvercle
bambou

Réf. 005.10834N3CB

Noir givré
et couvercle
gris glacier

Réf. 005.10834N3G20



Prix public recommandé T.T.C. 169,90€

L'inspiration du designer

La réserve à granulés Stepia mise sur la simplicité avec ses angles arrondis. Ses motifs découpés aux inspirations végétales permettent de lire le niveau de granulés restant.



Les réserves en acier

Contenance intermédiaire | de 20 à 30 kg



Villa*

Acier
Ø. 39,5 x H. 46,5 cm

Noir givré
Réf. 005.10624N3

Prix public recommandé T.T.C 125,90€

Couvercle avec poignée d'accroche intégrée



Octaris

Acier et hêtre
Ø. 32 x H. 51 cm

Noir givré et couvercle en hêtre
Réf. 005.10401N3CB

Gris sablé et couvercle en hêtre
Réf. 005.10401G7



Prix public recommandé T.T.C 164,90€



Visibilité sur le niveau de granulés



Fractio

Acier
Ø. 32 x H. 55 cm

Noir givré
Réf. 005.10435N3



Gris sablé
Réf. 005.10435G7



Noir givré et couvercle en bambou
Réf. 005.10435N3CB



Prix public recommandé T.T.C 238,90€

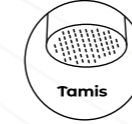

Bec verseur ergonomique



4 Compartiments amovibles de 5 kg

Fond tamisé anti-poussières

Eliott*

Acier et hêtre
Ø. 32 x H. 55 cm

Noir givré
Réf. 005.10696N3

Prix public recommandé T.T.C 185,90€

Tamis

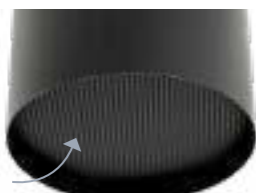

Plateau sur roulettes

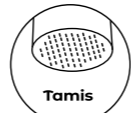

Nevada

Acier et couvercle en bambou
Ø 37,5 x 48,5 cm

Noir givré et naturel
Réf. 005.10812N3

Prix public recommandé T.T.C 99,90€



Moules esthétiques assurant la robustesse du fût

Patins de protection



Les réserves en acier

L'appoint | de 10 à 15 kg



Boreal

Acier et couvercle en hêtre
L. 41 x P. 22 x H.52 cm

Noir givré
Réf. 005.10725N3

Prix public recommandé 169,90€
T.T.C

Couvercle amovible en bois



Duo Granulés

Réserve à granulés avec accessoires



Genius

Acier
L. 27 x P. 51 x H. 57 cm

Noir givré
Réf. 005.10733N3

Prix public recommandé T.T.C 259,90€



ACCESSOIRES INCLUS:



Scopa P. 120



Pala P. 120



Pulse P. 123



Couvercle sur charnière

Fenêtre de visualisation des granulés

Arizona

Acier et couvercle en bambou
Ø 33,5 x H. 34 cm

Noir givré et naturel
Réf. 005.10811N3

Prix public recommandé 89,90€
T.T.C



Couvercle en bambou verni

Patins de protection



Astucieux : les accessoires sont cachés au dos du produit

Duo Granulés

Réserve à granulés et range-bûches

Nouveauté



Les + produit

- Deux compartiments pour granulés et bûches : idéal pour les poêles mixtes
- Couvercle sur charnière
- Equipé de roulettes pour faciliter le déplacement jusqu'à l'appareil

Peut également contenir petit bois, allume-feux..

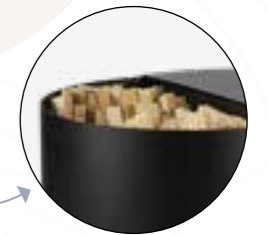

Diplo

Acier
L. 51 x l. 41,5 x H. 41 cm

Noir givré
Réf. 005.10836N3

Prix public
recommandé 219,90€
T.T.C

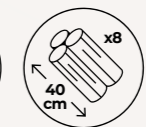

L'inspiration du designer

Tout en rondeur, Diplo offre deux compartiments pour bois bûches et granulés. Simplicité et fonctionnalité lui donnent un aspect architectural épuré.





Les
Accessoires
pour **poêles**
à **granulés**

Découvrez nos accessoires pratiques conçus pour l'usage au quotidien d'un poêle à granulés.

Les accessoires pour poêles à granulés ————— 94



Les bois des produits **PEFC** sont issus de **forêts gérées durablement** et de **sources contrôlées.**

Les accessoires

Pour poêles à granulés



Pelleo

Doseur à granulés

Acier
Ø. 12 x H. 20 cm

Noir givré
Réf. 101.10273N3

Prix public
recommandé 15,90€
T.T.C



Tami XL

Doseur large à granulés avec tamis

Acier
Ø. 16 x H. 23 cm

Noir givré
Réf. 101.10603N3

Prix public
recommandé 29,90€
T.T.C

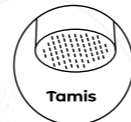

- + Fond perforé: évacue un maximum de poussières
- + Grande contenance



Pulse

Doseur à granulés avec tamis

Acier
Ø 12 x P. 16 x H. 20 cm

Noir givré
Réf. 101.10390N3

Prix public
recommandé 21,90€
T.T.C

Pierre des sables
Réf. 101.10390B10

Vert sauge
Réf. 101.10390V10

Prix public
recommandé 23,90€
T.T.C

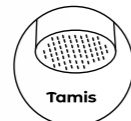

- + Fond perforé: évacue un maximum de poussières



Doseo

Acier
L. 12 x P. 16 x H. 20 cm

Noir givré
Réf. 101.10838N3

Prix public
recommandé 25,50€
T.T.C

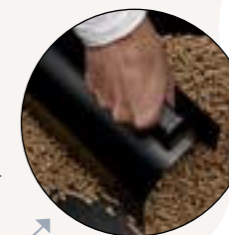

Bord plat pour récupérer facilement les pellets au fond d'une réserve

Nouveauté

L'inspiration du designer

Un design fonctionnel ! Le bord plat de Doseo facilite la récupération du granulé tout au fond des réserves. Son bon équilibre et sa poignée permettent de prendre une belle quantité de pellets.



Accessoires

Pour poêles à granulés

Ekko

Doseur à granulés

60 % fibre bambou
40 % plastique
L. 16,8 x P. 14 x H. 23,5 cm

Gris anthracite
Réf. 101.PELB01

Prix public recommandé T.T.C. 19,70€

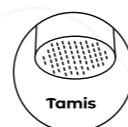
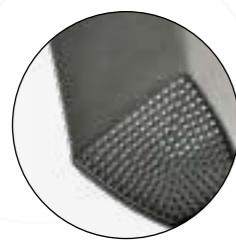

S'empile parfaitement pour optimiser l'espace de stockage en magasin.

- Matériau léger et résistant
- Poignée ergonomique pour une prise en main facilitée
- Fond perforé : évacue un maximum de poussières de granulés

Cleany

Pinçeau spécial poêle à granulés

Manche en bois
Brosse : fibres en soie naturelle et synthétique
L. 3 x P. 4 x H. 38 cm

Naturel
Réf. 101.10662

Prix public recommandé T.T.C. 4,20€



Bon à savoir

Pour une bonne combustion et une bonne récupération de la chaleur, il est recommandé de dépoussiérer le poêle à granulés une fois par semaine en période de chauffe.

- Idéal pour dépoussiérer les zones difficiles d'accès de l'appareil, les zones de jonction entre la vitre et les joints de la porte, ainsi que la chambre de combustion et le brûleur
- S'utilise sans produit
- Pinçeau lavable à l'eau savonneuse
- N'abîme pas les joints de la vitre
- Produit complémentaire à l'aspirateur Granul'Express (042.AAC3)

Bucky

Seau à granulés avec tamis amovible

Acier
Ø. haut : 27 cm / Ø. bas : 20,5 cm
Hauteur haut : 40 cm / hauteur basse 25,5 cm

Noir mat
Réf. 051.2420

Prix public recommandé 38,90€ T.T.C.

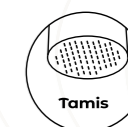

Tamis amovible aimanté

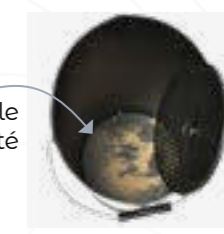

Bonne prise en main

Adagio*

Set d'entretien

Acier
Ø. 19 x H. 60,5 cm

Noir givré
Réf. 002.10657N3

Prix public recommandé T.T.C. 129,90€



Accessoires inclus



Pulse P. 94

Doseur à granulés
Ø. 12 x H. 20 cm



Magic fibre P. 134

Éponge microfibre
L. 16 x P. 10 x H. 3 cm



Scopa P. 120

Balai à cendres
L. 5 x P. 9 x H. 34 cm



Cleany P. 122

Pinçeau
L. 3 x P. 4 x H. 38 cm

- Ce produit intègre les quatre accessoires indispensables pour faciliter l'entretien d'un poêle à granulés.

Les Protections pour poêles et pare-feux

Délimiter un espace sécurisé autour de son appareil de chauffage au bois telle est la vocation d'une protection pour poêle ou un pare-feu.

Nos modèles sont conçus pour répondre aux différentes dimensions des appareils afin de profiter sereinement de la chaleur bois.

Les protections pour poêles _____ 100

Les pare-feux _____ 108



Les protections pour poêles



Fabriqué en UE



Intégrale

Acier
Jusqu'à 278 cm de large x H. 71 cm
3 sections de 72 cm de large (dont 1 avec porte)
2 sections de 33 cm de large

Noir
Réf. 003.20252

Prix public recommandé T.T.C 159,90€



Extension intégrale

volet complémentaire

Acier
L. 33 x H. 71 cm

Noir
Réf. 003.20252EXT

Prix public recommandé T.T.C 25,90€

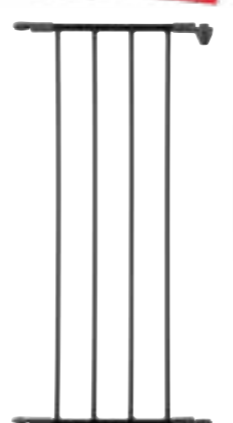

Fabriqué en UE

Intégrale

Acier
Jusqu'à 278 cm de large x H. 71 cm
3 sections de 72 cm de large (dont 1 avec porte)
2 sections de 33 cm de large

Blanc
Réf. 003.20253B

Prix public recommandé T.T.C 159,90€

Les + produit

Protection de couleur blanche pour s'intégrer avec discrétion dans un intérieur clair.
Fixation murale

Extension Intégrale

volet complémentaire

Acier
L. 33 x H. 71 cm

Blanc
Réf. 003.20253EXT

Prix public recommandé T.T.C 25,90€



Nouveauté

Bon à savoir

Pour sécuriser un poêle ou un foyer fermé, la barrière doit être placée à une distance minimale de 75 cm de la source de chaleur. Pour un foyer ouvert, cette distance minimale est de 90 cm. Il est généralement nécessaire d'équiper Intégrale de 2 extensions pour respecter ces distances de sécurité.

Produit conforme:

- à la norme européenne EN1930: 2011*
- au décret n° 2019-1007

*Barrière de sécurité pour enfants

Les protections pour poêles

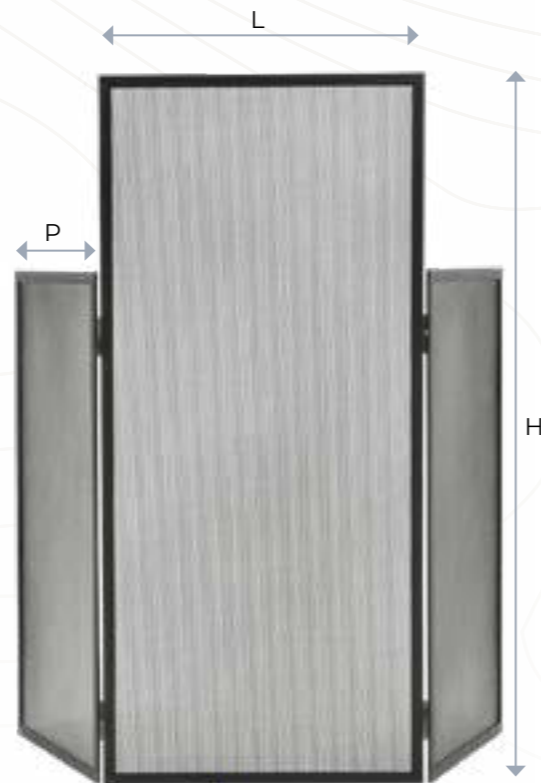

Terza

Acier
L. 70 x P. 65 x H. 81 cm

Noir
Réf. 003.20224

Prix public
recommandé T.T.C 119,90€



Pégase

Acier
L. 70 x P. 28 x H. 90 cm

Noir givré
Réf. 003.10630N3

Prix public
recommandé 109,50€
T.T.C

• Idéal pour protéger de la chaleur de la vitre de votre poêle



Helio

Protection haute spécialement conçu pour les poêles à granulés.

Acier
L 50 x P. 49 x H. 110 cm
Dimensions pliées:
L. 50 x p. 3 x H. 110 cm
Hauteur panneau central : 110 cm
Hauteur panneau latéral : 80 cm
Largeur panneau latéral : 50 cm

Noir givré
Réf. 003.10737N3

Prix public recommandé T.T.C 219,90€

Bon à savoir

peut également être utilisée pour les poêles à bois

Flod

Kit de fixation
2 platines de Ø. 5 cm
2 butées aimantées de Ø. 4 cm et H. 3 cm
2 fixations arrières de Ø. 5 cm

Noir
Réf. 003.10216

Prix public
recommandé 72,20€
T.T.C



Système d'aimantation



- Compatible avec tous les pare-feux et protections poêles, sauf Sidéral Fire et Intégrale
- Parfait maintien au sol de la protection pour poêle
- Conçu pour être enlevé hors période de chauffe
- S'adapte à toutes les tailles de protections pour poêles d'une épaisseur maximale de 11 mm

Seule la référence Terza n'est pas certifiée Origine France Garantie.

Les protections pour poêles

Nouveauté

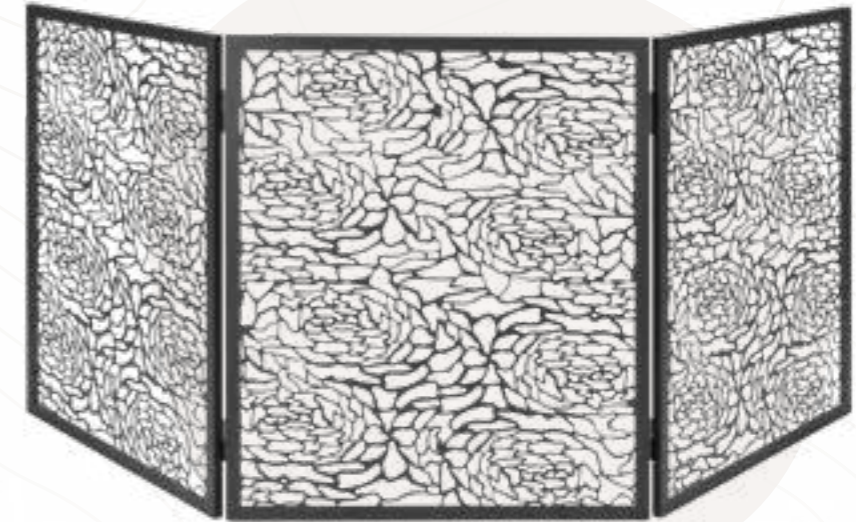

Les + produit

- Larges panneaux pour une bonne stabilité et une protection optimale autour du poêle.
- Hauteur 75 cm
- Disponible en coloris crème pour une déco harmonieuse dans un intérieur clair.

Floria

Acier
L. 65 x P. 65 x H. 75 cm

Noir Crème
Réf. 003.20254N **Réf. 003.20255C**



Prix public recommandé T.T.C | 145,90€

L'inspiration du designer

La grille de protection pour poêle déco !
Les motifs finement découpés de Floria évoquent l'univers floral. Pour une touche poétique au coin feu, tout en matérialisant une zone de sécurité autour de l'appareil.





Les protections pour poêles

Nouveauté



Les + produit

- Protection pour poêle contemporaine assurant la sécurité autour de l'appareil avec beaucoup de stabilité.
- Hauteur 75 cm

Urbian

Acier
L. 65 x P. 65 x H. 75 cm

Noir
Réf. 003.20256N

Prix public
recommandé T.T.C 145,90€

L'inspiration du designer

Associer décoration et protection, c'est l'esprit de la grille Urbian. Ses découpes offrent un motif contemporain et architectural, dans l'esprit loft industriel.



Les pare-feux

Pour petits foyers

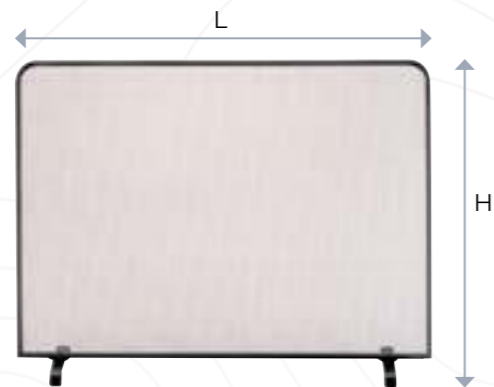

Unité

Acier
L. 62 x P. 13 x H. 45 cm
Gris
Réf. 003.7875
Prix public recommandé T.T.C 64,90€

Pour foyers intermédiaires



3 volets

Acier
L. 55 x P. 20 x H. 50 cm

Noir givré
Réf. 003.10460N3

Prix public recommandé T.T.C 79,90€

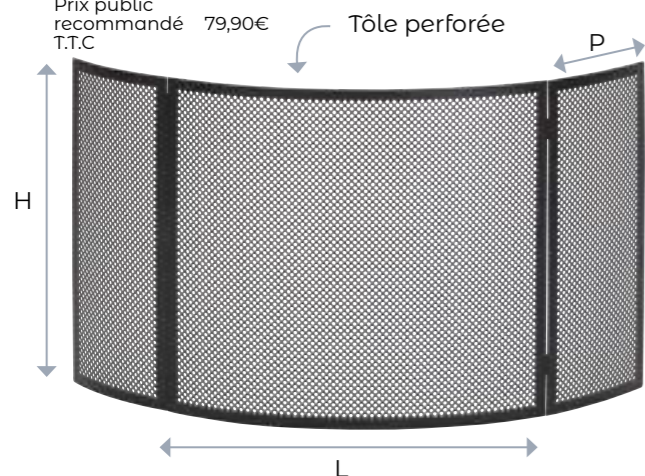

Phoenix

Monobloc

Acier
L. 73 x P. 14 x H. 48 cm

Noir givré
Réf. 003.10459N3

Prix public recommandé T.T.C 52,90€

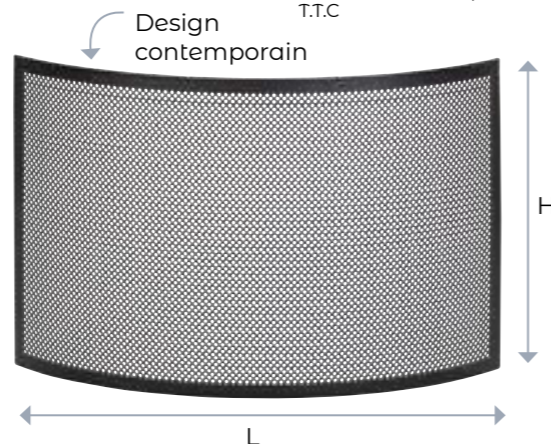

Pour foyers intermédiaires

Mantille

Acier
L. 80 x P. 15 x H. 50 cm

Gris
Réf. 003.7075

Prix public recommandé T.T.C 99,90€



Pour grands foyers

Mantille

Acier
L. 100 x P. 15 x H. 60 cm

Gris
Réf. 003.7085

Prix public recommandé T.T.C 128,90€



Seules les références Velum et Velum XL ne sont pas certifiées Origine France Garantie



Velum

Verre trempé
L. 60 x P. 11,5 x H. 48 cm x Ep. 6 mm

Transparent
Réf. 003.4019

Prix public recommandé T.T.C 86,90€

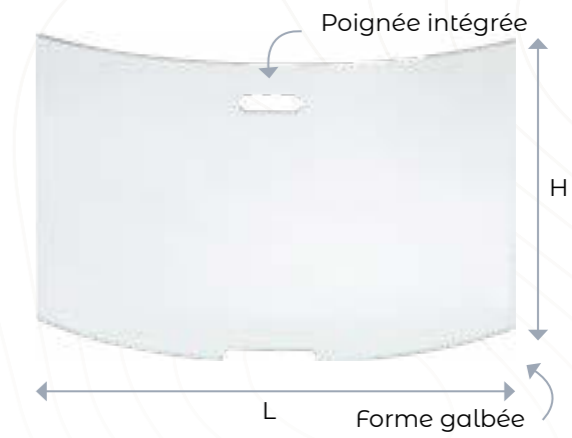

Pour une sécurité optimale, respecter une distance de sécurité minimale de 30 cm entre le pare-feu et la flamme ainsi qu'un bon passage d'air entre le pare-feu en verre et la flamme.

Velum XL

Verre trempé
L. 72 x P. 15,2 x H. 52 x Ép. 6 mm

Transparent
Réf. 003.4020

Prix public recommandé T.T.C 119,00€

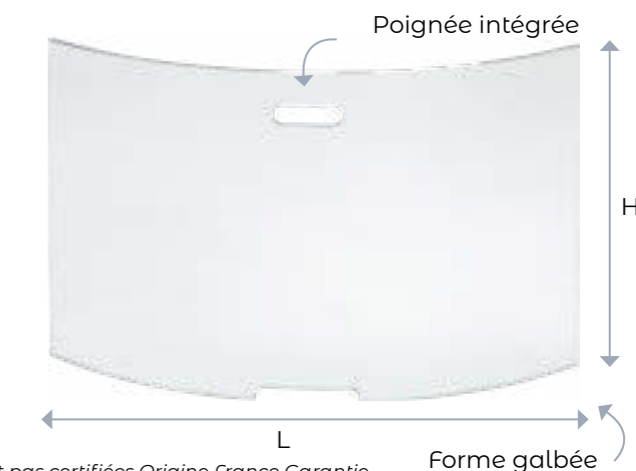

Forme galbée

Les Spécifiques foyer

Pour une combustion optimale, l'air doit circuler dans le foyer.

Découvrez nos chenets et coquilles prévus à cet effet, ainsi que nos accessoires spécifiques pour foyers ouverts.

Les chenets	112
Les coquilles	113
Les bacs à cendres	114
Les plaques de fonte	115

Les chenets

Pour foyers ouverts

Promesse

Acier et boules satinées vernies
L. 12 x P. 38 x H. 22 cm

Gris
Réf. 001.7815SV

Prix public
recommandé T.T.C 87,90€



Lexic

Acier et décor têtes forgées
L. 12 x P. 29 x H. 16 cm

Gris
Réf. 001.10018G

Prix public
recommandé T.T.C 87,90€



Les coquilles

Pour foyers ouverts

Nébulle

pour petits foyers

Acier
L. 40 x P. 30 x H. 14 cm
S'associe avec le bac à cendres Edga réf. 101.6330
10 barres

Gris
Réf. 006.6896
Prix public
recommandé T.T.C 96,90€



Ressac

pour foyers intermédiaires

Acier
L. 47 x P. 25 x H. 15 cm
S'associe avec le bac à cendres Edga réf. 101.6330
9 barres

Gris
Réf. 006.9744G1
Prix public
recommandé T.T.C 95,90€



Astragal

pour foyers intermédiaires

Acier
L. 48 x P. 37 x H. 15 cm
S'associe avec le bac à cendres
Edga réf. 101.6330
9 barres

Noir
Réf. 006.7885
Prix public
recommandé T.T.C 94,90€

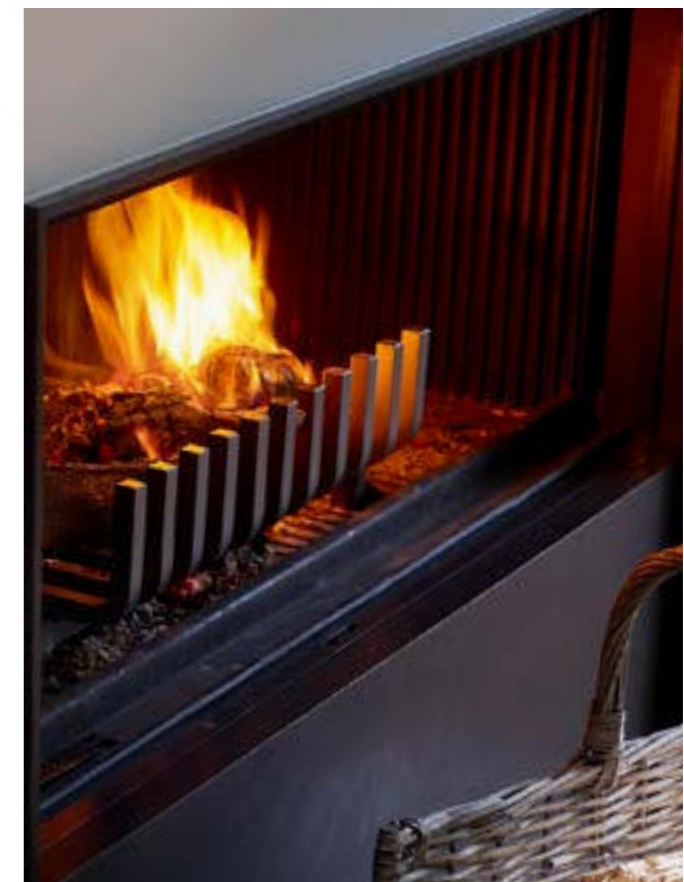

Les coquilles

Pour foyers ouverts

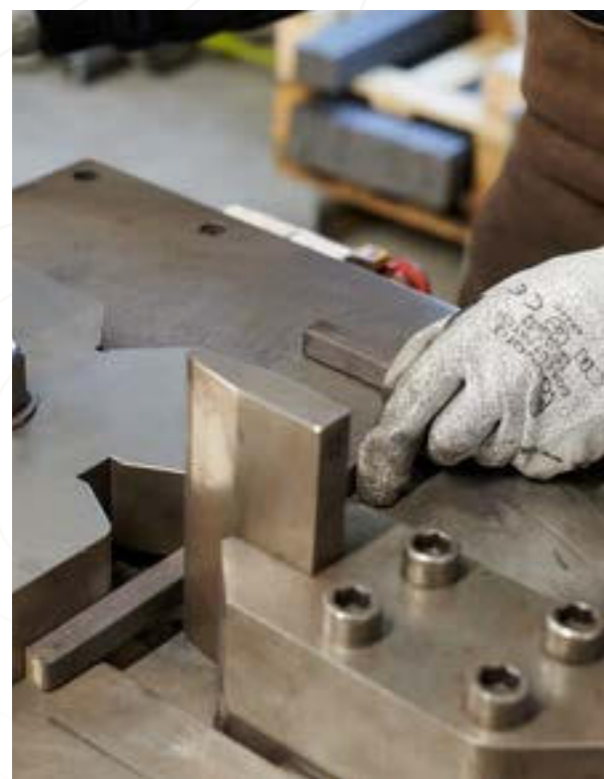

Abaque

pour grands foyers

Acier

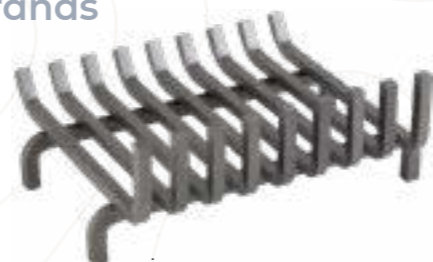

11 barres

L. 60 x P. 42 x H. 19 cm



Gris

Réf. 006.8885

S'associe avec le bac à cendres Edga réf. 101.6230

13 barres

L. 70 x P. 42 x H. 19 cm



Gris

Réf. 006.8895

S'associe avec le bac à cendres Edga réf. 101.6340

Prix public recommandé T.T.C.

146,90€

199,00€

Les bacs à cendres

À associer aux coquilles

Edga

Acier

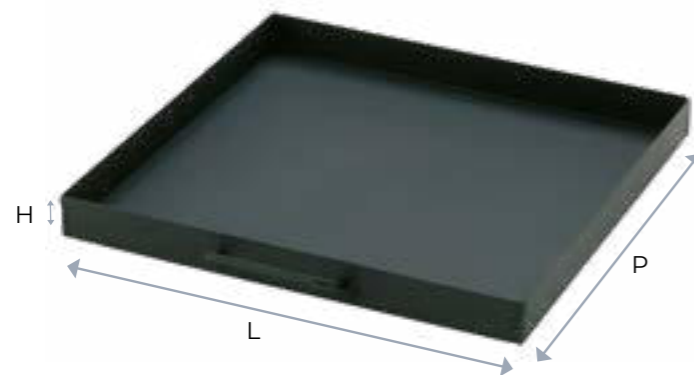

L. 35 x P. 35 x H. 4 cm

Noir

Réf. 101.6330

Prix public recommandé T.T.C. 33,90€

L. 47 x P. 40 x H. 4 cm

Noir

Réf. 101.6220

Prix public recommandé T.T.C. 35,90€

L. 52 x P. 42 x H. 4 cm

Noir

Réf. 101.6230

Prix public recommandé T.T.C. 39,90€

L. 63 x P. 41 x H. 4 cm

Noir

Réf. 101.6340

Prix public recommandé T.T.C. 39,90€

Les plaques de fonte

Pour foyers ouverts



Unie

Fonte



L. 60 x H. 40 cm 17 kg Ep. 1 cm Noir Réf. 010.641	L. 60 x H. 50 cm 19 kg Ep. 1 cm Noir Réf. 010.651	L. 70 x H. 50 cm 21 kg Ep. 1 cm Noir Réf. 010.751
Prix public recommandé T.T.C. 194,90€	246,90€	289,00€
L. 80 x H. 50 cm 30 kg Ep. 1 cm Noir Réf. 010.8512	L. 80 x H. 60 cm 45 kg Ep. 1,2 cm Noir Réf. 010.861	L. 100 x H. 80 cm 78 kg Ep. 1,5 cm Noir Réf. 010.1000.800
Prix public recommandé T.T.C. 320,00€	399,00€	918,00€

Pattec

Têtes en fonte & tige filetée

L. 3 x P. 4 x H. 9 cm

Réf. 010.PATTEC

Prix public recommandé T.T.C. 42,90€



VENDU PAR LOT DE 2 SOUS BLISTER

Bakki

Bac récupérateur de cendres

Fonte

L. 22 x P. 25 x H. 18 cm

Réf. 010.BAC

Prix public recommandé T.T.C. 103,90€



Chape

Plaque de sol pour foyer

Fonte

L. 70 x P. 50 cm

29 kg

Ep. 1,2 cm

Réf. 010.700.500P

Prix public recommandé T.T.C. 273,90€



Docker

Grille de décendrage

Fonte

L. 24 x P. 24 cm

Réf. 010.GRILDEC

Prix public recommandé T.T.C. 103,90€



02° Assurément Pratique



Les soufflets

Origine



L. 19 x H. 46,5 cm

Décor rosace



Hêtre, clous inox
Naturel
et cuir caramel
Réf. 009.421

Prix public
recommandé T.T.C. 39,90€



Hêtre, agraphes
Naturel
et cuir châtaigne
Réf. 009.92

Prix public
recommandé T.T.C. 31,90€

Décor croix occitane



**Hêtre gravé,
clous bronze**
Vernis teinté
et cuir châtaigne
Réf. 009.215

Prix public
recommandé T.T.C. 51,90€



Lounge

Hêtre, cuir, clous inox
L. 19 x H. 46,5 cm

Gris
& cuir gris

Réf. 009.430



Prix public
recommandé T.T.C. 47,90€

Naturel vernis
& cuir caramel

Réf. 009.431



45,90€



Color

**Hêtre, cuir,
clous inox**
L. 19 x H. 46,5 cm

Noir & cuir noir

Réf. 009.181

Prix public
recommandé T.T.C. 59,90€



Buffadou

Frêne
Ø. 5 x H. 78 cm

Naturel

Réf. 101.2430



Prix public
recommandé T.T.C. 43,90€

Patiné verni

Réf. 101.2435

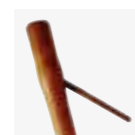

47,90€



Les indispensables pratiques

Accessoires de serveurur



Acier

Prix public
recommandé T.T.C.

■ Noir givré

■ Gris

Pince



Tribu (fil carré)

■ H. 50 cm

Réf. 101.27N3 | 13,90€

■ H. 50 cm

Réf. 101.27 | 11,70€

■ H. 60 cm

Réf. 101.102N3 | 16,50€

■ H. 60 cm

Réf. 101.102 | 14,90€

Pic



Tribu (fil carré)

■ H. 50 cm

Réf. 101.29N3 | 8,90€

■ H. 50 cm

Réf. 101.29 | 7,90€

Balai



Tribu (fil carré)

■ H. 50 cm

Réf. 101.28N3 | 16,40€

■ H. 50 cm

Réf. 101.28 | 15,10€



Le bois des socles des balais fait l'objet
d'une gestion forestière responsable.

Pelle



Tribu (fil carré)

■ H. 50 cm

Réf. 101.25N3 | 13,90€

■ H. 50 cm

Réf. 101.25 | 14,20€

Raclette



Tribu (fil carré)

■ H. 50 cm

Réf. 101.84N3 | 16,90€



Les indispensables pratiques

Accessoires pour foyers et poêles

Scopa

Balai à cendres

Manche en bambou
Poils de coco

L. 5 x P. 9 x H. 34 cm

Naturel
Réf. 051.2413

Prix public
recommandé 12,60€
T.T.C.



Brochable

Pala

Pelle à cendres

Acier
Longueur (avec manche):
39 x L. 14 cm

Noir
Réf. 051.2412

Prix public
recommandé 10,90€
T.T.C.



Brochable



Cléo

Acier
L. 37 x l. 20 x H. 7 cm
largeur d'ouverture : 14 cm

Noir givré
Réf. 101.10735N3

Prix public
recommandé 17,90€
T.T.C.



14 cm



Duetto

Balai + pelle à cendres

Pelle en acier
Balai avec manche en bambou et poils de coco

L. 20 x P. 35 x H. 9,5 cm

Noir givré & bambou
Réf. 101.10645N3

Prix public
recommandé 45,90€
T.T.C.



Triga

Ensemble seau, pelle et balai



Set de nettoyage en acier, bambou et poils de coco

- Contenance seau : 10 litres
- Seau en acier noir verni:
Ø haut 27 x Ø bas 20,8 x H. 30 cm
- Pelle en acier noir verni:
Longueur 39 cm (avec manche) x l. 11,5 cm
- Balayette en bambou et poils de coco:
Longueur 28 cm (avec manche) x P. 7 cm

Noir
Réf. 051.2419

Prix public
recommandé 28,90€
T.T.C.



Spodite

Seau à cendres

Galva
Ø. 28 x H. 38 cm

Noir
Réf. 051.2411

Prix public
recommandé 25,90€
T.T.C.



Les indispensables pratiques

Accessoires pour poêles à granulés

Bucky

Seau à granulés avec tamis amovible



Acier
 Ø. haut: 27 cm / Ø. bas: 20,5 cm
 Hauteur haut: 40 cm / hauteur basse 25,5 cm

Noir mat
Réf. 051.2420

Prix public recommandé 38,90€
 T.T.C

Tamis amovible aimanté



Cleany

Pinceau spécial poêle à granulés

Brochable



Manche en bois
Brosse: fibres en soie naturelle et synthétique
 L. 3 x P. 4 x H. 38 cm

Naturel
Réf. 101.10662

Prix public recommandé T.T.C 4,20€



Les doseurs à granulés

Pelleo

Acier
 Ø. 12 x H. 20 cm

Noir givré
Réf. 101.10273N3

Prix public recommandé 15,90€
 T.T.C



Tami XL

Avec tamis

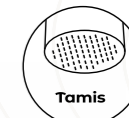

Acier
 Ø. 16 x H. 23 cm

Noir givré
Réf. 101.10603N3

Prix public recommandé 29,90€
 T.T.C



Ekko

Avec tamis

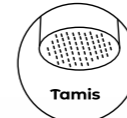

60 % fibre bambou
40 % plastique
 L. 16,8 x P. 14 x H. 23,5 cm

Gris anthracite
Réf. 101.PELB01

Prix public recommandé T.T.C 19,70€



S'empile parfaitement pour optimiser l'espace de stockage en magasin.

Seul le produit Ekko n'est pas certifié Origine France Garantie

Pulse

Avec tamis

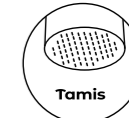

Acier
 Ø 12 x P. 16 x H. 20 cm

Noir givré
Réf. 101.10390N3

Prix public recommandé T.T.C 21,90€

Pierre des sables
Réf. 101.10390B10

Vert sauge
Réf. 101.10390V10

Prix public recommandé T.T.C 23,90€



Les indispensables pratiques

Les doseurs à granulés

Nouveauté



Les + produit

- Bord plat pour récupérer facilement les pellets au fond d'une réserve
- Fond avec tamis pour éliminer les poussières avant de verser dans le réservoir du poêle

Bord plat pour récupérer facilement les pellets au fond d'une réserve



Doseo

Acier
L. 12 x P. 16 x H. 20 cm

Noir givré
Réf. 101.10838N3

Prix public
recommandé 25,50€
T.T.C



L'inspiration du designer

Un design fonctionnel !
Le bord plat de Doseo facilite la récupération du granulé tout au fond des réserves. Son bon équilibre et sa poignée permettent de prendre une belle quantité de pellets.



La cuisson au feu de bois

Tatil

Support + grill

Acier et inox
L. 42 x P. 39 x H. 36 cm



Noir
Réf. 007.2970I

Prix public
recommandé 109,90€
T.T.C



+
Réglable sur 4 hauteurs

Féril

Support pour grill

Adapté aux grills:
Toril / Opil

Acier
L. 32 x P. 25 x H. 38 cm

Noir
Réf. 007.2526

Prix public
recommandé 20,90€
T.T.C



+
3 hauteurs pour positionner le grill

Nylis

Poêle à châtaignes

Acier poli
L. 50 cm avec manche x Ø. 28 cm

Gris
Réf. 101.2415

Prix public
recommandé 12,90€
T.T.C



Melo

Trépied

Acier
Ø. 21 x H. 17 cm

Noir
Réf. 101.6252

Prix public
recommandé 37,90€
T.T.C



Kasta

Poêle à châtaignes long manche

Acier poli
Ø. de la poêle: 28 cm
Longueur manche: 65,5 cm

Gris
Réf. 101.2416

Prix public
recommandé 14,90€
T.T.C



+
Long manche pour s'éloigner des flammes et de la chaleur du foyer

Toril

Gril

Acier
L. 40 x P. 30 x H. 35 cm
Longueur manche : 46 cm
Hauteur de la grille : 7,5 cm
14 barres

Noir
Réf. 007.2523

Prix public
recommandé 26,90€
T.T.C



Opil

Gril

Acier
L. 50 x P. 30 x H. 35 cm
Longueur manche : 46 cm
Hauteur de la grille : 7,5 cm
18 barres

Noir
Réf. 007.2524

Prix public
recommandé 30,90€
T.T.C



Les allume-feux



Atizz

Allume-feu

Acier
 Ø. 11 x H. 18 cm
 Contenu: 1 pot, 1 pierre réfractaire,
 1 crochet avec poignée

Noir givré
Réf. 042.ATIZZ3

Prix public
 recommandé T.T.C 49,90€

Permet de démarrer rapidement
 et facilement un feu de cheminée,
 de poêle à bois ou de barbecue.



Foyer ouvert
 ou fermé



Poêle à bois



Barbecue



- + Produit tout-en-un,
 plus besoin de petit bois ni de journaux
- + Permet une combustion rapide et facile

Pierrea

Pierre réfractaire pour Atizz

Ø. 5 x H. 7,5 cm

Réf. 042.PIERREA

Prix public
 recommandé T.T.C 18,90€



Goliath

Grandes allumettes

Dimensions de la boîte: L. 11 x P. 3 x H. 31 cm

Réf. 011.001

Prix public
 recommandé T.T.C 11,50€

Salon

Allumettes

Boîte unitaire :
 L. 11 x P. 6,5 x H. 2 cm
 Présentoir de 15 boîtes :
 L. 11 x P. 29,5 x H. 6,5 cm

Réf. 011.71

Prix public
 recommandé T.T.C 2,50€



Flam'express

Allume-feu

Laine de bois et cire minérale

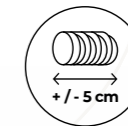

Fabriqué
 en UE



80 bâtonnets (environ)

Commercialisé par carton de 6 boîtes

Dimensions de la boîte:
 L. 14 x P. 12 x H. 23 cm

Réf. 042.LB1C

Prix public
 recommandé T.T.C 10,99€

Box pré-rempli

Présentoir de 60 boîtes
 de Flam'Express 80 bâtonnets

Dimensions du présentoir :
 L. 60 x P. 40 x H. 144 cm
 Livré prêt-à-vendre sur 1/4 de palette

Ref. 200.BOX29



Foyer ouvert
 ou fermé



Poêle à bois



Barbecue

- + **Efficace**: allumage rapide et combustion
 longue (entre 7 et 10 minutes)
- + **Propre**: ne dégage aucune odeur



Fogo

Briquet rechargeable

**Plastique + alliage de zinc
 + aluminium**
 L. 23 x l. 3,5 x H. 2,5 cm

Batterie: lithium ion (Li-ion)
 Polymère 3,7v 220 mAh
 Câble USB fourni

Dimensions du packaging :
 L. 7 x P. 4 x H. 31,5 cm

Noir et argenté
Réf. 042.BRIQUET

Colisage : 10 pc
 (minimum de commande)

Prix public
 recommandé T.T.C 25,90€

Arc électrique



Câble USB
 fourni

Pratique
 Recharge par câble USB

Efficace
 Jusqu'à 100 allumages avant de
 recharger la batterie



Brochable



Les accessoires de sécurité



Stop o'feu

Fabriqué en UE

Mousse extinctrice

Ø. 7,5 x H. 32 cm
Réf. 042.ME750
 Prix public recommandé T.T.C 24,90€

Éteint rapidement et efficacement les feux domestiques naissants.



Vendu en carton prêt à vendre de 12 bouteilles
 (L. 31 x P. 23,6 x H.32,5 cm)
Réf. 042.ME750C



Foyer ouvert ou fermé



Poêle à bois



Barbecue

- Pratique:** prise en main facile
- Facile à utiliser:** déblocage rapide de la sécurité
- Performant:** extinction immédiate du feu



Bon à savoir

- Un **gant anti-chaleur** est idéal pour:
- **Recharger en bûches** votre cheminée ou votre poêle
 - **Déplacer une bûche** à l'intérieur du foyer même en fonctionnement
 - **Manipuler toute autre source de chaleur** (ampoules, plaques de four, ...)



Foyer ouvert ou fermé

Poêle à bois

Barbecue



Vulcan

Gant anti-chaleur avec manchette

Extérieur en fibre Aramide (100 %)
Intérieur coton (83 %) et polyester (17 %)
 Dimensions du packaging :
 L. 15,2 x P. 1.9 x H. 40 cm
Réf. 042.GANTL
 Prix public recommandé T.T.C 21,40€

- Manchette de 15 cm qui protège l'avant-bras.

Avertissement:

- Les gants de protection anti-chaleur Etna et Vulcan offrent une résistance importante à la chaleur sur une durée prolongée mais ne sont pas destinés à une exposition à la flamme.
- Gants incombustibles
- Ils ne sont pas imperméables et ne doivent pas être utilisés s'ils sont mouillés.



Etna

Gant de protection anti-chaleur

Extérieur en fibre Aramide (100 %)
Intérieur coton (83 %) et polyester (17 %)
 Dimensions du packaging :
 L. 15,2 x P. 1.8 x H. 32 cm
Réf. 042.GANT
 Prix public recommandé T.T.C 14,90€

- **Fibre ultra-résistante** (jusqu'à 250 °C)
- Pour **gauchers et droitiers**
- Couleur **noire** (non salissante)
- **Confort d'utilisation** (intérieur coton)

Les accessoires de contrôle

Magnetis

Thermomètre magnétique pour poêle à bois

Ø. 6,5 x Ep. 1 cm

Dimensions du packaging: L. 12 x P. 12 x H. 20,3 cm

Réf. 042.TM

Prix public recommandé T.T.C 27,10€



Bon à savoir

Une température de combustion comprise entre 120°C et 250°C:

- Limite les risques d'accumulation de bistre et d'encrassement des conduits
- Réduit le noircissement de la vitre de l'appareil

Le thermomètre permet d'optimiser:

- Le tirage du conduit d'évacuation
- La consommation de bois



- Contribue à obtenir un **rendement optimal** du poêle.
- Permet une utilisation du poêle en toute **sécurité**.
- **Magnétique**, il se positionne sur le tuyau de poêle et s'enlève facilement.
- Garantie: 2 ans

Permet de contrôler la température de combustion dans le poêle.

Ne convient pas aux poêles à granulés.



Le saviez-vous ?

L'utilisation d'un bois sec :

- Améliore le rendement de l'appareil
- Optimise la consommation de bois
- Minimise l'accumulation de bistre
- Réduit le noircissement de la vitre de l'appareil.

Afin d'optimiser l'utilisation de votre bois de chauffage :

- Stockez votre bois sous abri couvert et ventilé.
- Utilisez du bois prêt à l'emploi :
 - taux d'humidité ≤ 23% sur la matière brute
 - séchage entre 12 et 18 mois



Seka

Testeur d'humidité pour bois

L. 5,5 x P. 2,8 x H. 14 cm

Dimensions du packaging : L. 8,5 x P. 4,4 x H. 20,5 cm

Noir
Réf. 042.TESTBOIS2

Prix public recommandé T.T.C 41,90€

Nouveauté



Les + produit

- Facile à utiliser
- Indicateur lumineux vert / orange / rouge et alerte sonore pour interpréter rapidement le résultat (si le bois est prêt à l'emploi ou s'il est nécessaire de le laisser encore sécher)
- Précis : résolution au 1/10 - précision +/- 0.5%
- Sélection de la mesure sur bois tendre ou dur
- Grand écran digital rétroéclairé
- Fonctionne avec 3 piles LR3 (fournies)
- Pochette de rangement fournie



Bon à savoir

Il est conseillé d'utiliser du bois dur en bois de chauffage. En effet, le bois tendre, de type résineux, brûle plus rapidement tout en libérant davantage de particules polluantes qui encrassent plus rapidement votre foyer. Privilégier le bois dur (charme, hêtre, chêne, frêne, orme...) qui offre une plus longue combustion.

L'entretien du foyer

Nettoyage des vitres de poêles ou inserts

Vitr'express

Spécial poêles et inserts

L. 13,2 x P. 6,6 x H. 27,5 cm

Réf. 042.DN075

Prix public recommandé T.T.C 12,35€

- + Fulgurant:** élimine immédiatement toutes les suies
- Nouvelle formule:** réduit le risque de coulures
- Sans colorant, ni parfum**
- Sécurité enfant**



Livré en carton prêt-à-vendre de 12 bouteilles (L. 26,3 x P. 39 x H. 28 cm)

Réf. 042.DN075C



Bon à savoir

Vitr'express créé un film antistatique, ce qui empêche une partie de la fumée de se déposer sur la vitre (jusqu'à 50% de nettoyage en moins). Cet effet antistatique facilite également le nettoyage suivant.

Plus'net

Gant microfibre double face

100% Polyester
L.16,5 x P. 2 x H. 21,5 cm

Bleu et gris

Réf. 042.PN1

Prix public recommandé 15,90€ T.T.C

Emballage brochable



- + Une fois le gant imbibé d'eau puis essoré, utiliser la face grattante pour frotter, puis la face en microfibre pour la finition.**
- Ne raye pas.**
- Gant lavable en machine jusqu'à 60°C.**



Magic fibre*

Éponge microfibre double face

Face microfibre: 100 % microfibre
Face abrasive: 100 % polyester

L. 16 x P. 10 x H. 3 cm

Gris et bleu

Réf. 042.MF1

Prix public recommandé T.T.C 20,90€



Idéal pour l'entretien régulier de la vitre du poêle ou de la cheminée sans abîmer les joints de la vitre.

- + Pratique:**
 - S'utilise imbibée d'eau (sauf sur une vitre très encrassée, un produit spécifique type Vit'Express pourra être nécessaire)
 - Éponge lavable et réutilisable
- Efficace:**
 - Une face pour frotter sans rayer
 - Une face pour essuyer et dégraisser

Vit'net

Fabriqué en UE

Éponge nettoyage à sec

Lot de 2
Laine d'acier et support mousse

L. 10 x P. 7 x H. 3 cm

Dimensions avec emballage (brochable):

L. 10,5 x P. 4 x H. 16 cm

Gris

Réf. 042.VN1

Prix public recommandé 8,99€ T.T.C

9 UVC / présentoir

Dimensions:

L. 11 x P. 29,5 x H. 15 cm



Bon à savoir

- Pas besoin d'eau**, ni de produit ménager
- Ne raye pas** et n'endommage pas les surfaces vitrées (testé et garanti par des laboratoires indépendants)
- Pas de trace** de coulure, ni de tâche au sol

L'entretien du foyer

Les aspirateurs à cendres

Granul'mini



Aspirateur à main pour cendres froides et poussières de granulés

- Puissance 500 W / 17 kPa / Tension 230V
- Filtre HEPA + préfiltre antistatique inclus
- Dimensions tuyau avec embout : L. 24 cm
- Longueur câble d'alimentation : 3 m
- 81 db



Métal et plastique

Ø. 21,5 x 33 cm
Dimensions du packaging :
L 22,5 x P. 20 x H. 29 cm

Noir

Réf. 042.AAC5

Prix public recommandé T.T.C 56,90€



Ce produit contient :



Préfiltre Antistatique



Filtre HEPA

+

Compact et léger

- **Simple à manier** pour atteindre tous les recoins
- **Peu encombrant**, facile à ranger
- **Confort d'utilisation** par son poids léger (1500 g)

Efficace

- **Très haute filtration grâce à son filtre Hepa**
- **Aspiration forte** (dépression de 17 kPa)
- **Ne colmate pas**: préfiltre antistatique inclus

Facile à entretenir

- **Filtre et préfiltre réutilisables et lavables** à l'eau froide, et remplaçables après plusieurs lavages (vendus séparément)

Box Granul'mini

Dimensions : 1/4 de palette 60 x 80 cm
Contenant 24 Granul'Mini

Réf. 200.BOX32 ou Réf. 200.6080GRANUL + 24 x 042.AAC5

Dimensions : 1/2 de palette 80 x 120 cm
Contenant 60 Granul'Mini

Réf. 200.BOX33 ou Réf. 200.80120BOX + 60 x 042.AAC5



Fabriqué en UE /



Granul'Express



Aspirateur à cendres froides de granulés

- Puissance 1200 W / 17 kPa / Tension 230 V
- Filtre HEPA + préfiltre antistatique inclus
- Flexible intérieur en métal (1,30 m) et extérieur en PVC
- Longueur câble électrique : 3 m
- 87 db



Métal et plastique

Dimensions du packaging : L. 35 x P. 35 x H. 42 cm

Noir

Réf. 042.AAC3

Prix public recommandé T.T.C 108,90€

Aspire rapidement et efficacement les cendres froides de granulés.



Bon à savoir

Nos aspirateurs Granul'Mini et Granul' Express conviennent aussi pour l'aspiration des poussières de bois.

+

- **Le filtre HEPA et le préfiltre** sont réutilisables et lavables à l'eau froide, Ils peuvent être remplacés après plusieurs lavages (vendus séparément)



Ce produit contient :



Préfiltre Antistatique



Filtre HEPA



Embout Brosse



Embout Plat



Fonction soufflerie

Anse de transport

Sur roulettes

Fabriqué en UE

/

L'entretien du foyer

Les aspirateurs à cendres

Cendr'express 800

Aspirateur à cendres froides

- Puissance 800 W / 17 kPa / Tension 230 V
- Filtre HEPA + préfiltre antistatique inclus
- Cuve de 15 litres (Ø 31 x H. 25 cm) avec anse pour faciliter le vidage des cendres.
- Tuyau flexible résistant de 1,10 m
- Manchon : 20 cm
- Cordon d'alimentation 1,50 m
- 90 db

Acier et plastique

L. 36,5 x P. 36,5 x H.35 cm
Dimensions du packaging :
L. 31,5 x P. 32 x H. 30 cm

Noir

Réf. 042.AAC6

Prix public recommandé T.T.C 79,90€



Ce produit contient:



Préfiltre Antistatique



Filtre HEPA

Fabriqué en UE  / 

- + Aspiration puissante : 17 Kpa.
- + Moins énergivore : consommation 800W.
- + Sur roulettes pour faciliter le déplacement : 4 roues amovibles à clipper.
- + Compatible avec tous les accessoires pour aspirateur Dixneuf.

L'entretien du foyer

Les accessoires pour aspirateurs à cendres



Filtre HEPA

Ø. 10,2 x H. 7 cm
Réutilisable et lavable à l'eau froide (remplaçable après plusieurs lavages).

Réf. 042.AAC5.F

Prix public recommandé T.T.C 13,40€

compatible avec la Réf. 042.AAC5 (Granul'Mini)



Préfiltre antistatique

Ø. 13 x H. 18 cm
Installé sur le filtre HEPA empêche les cendres d'entrer en contact avec le filtre et allonge la durée d'aspiration.

Réf. 042.AAC5.PF

Prix public recommandé T.T.C 8,90€



Filtre HEPA

Ø. 13,5 x H. 10 cm
Réutilisable et lavable à l'eau froide (remplaçable après plusieurs lavages).

Réf. 042.AAC3.F

Prix public recommandé T.T.C 16,90€

compatible avec les Réf. 042.AAC1, 042.AAC3, 042.AAC4 et 042.AAC6



Préfiltre antistatique

Ø. 19 x H. 24 cm
Installé sur le filtre HEPA empêche les cendres d'entrer en contact avec le filtre et allonge la durée d'aspiration.

Réf. 042.AAC3.PF

Prix public recommandé T.T.C 11,40€



compatible avec les Réf. 042.AAC1, 042.AAC3, 042.AAC4, 042.AAC5 et 042.AAC6



Embout plat

Ø. 3,3 x H. 23,5 cm
Adapté pour l'entretien spécifique des poêles à granulés. Aspiration accélérée par l'extrémité plate.

Métal
Réf. 042.AAC1.EMBM

Prix public recommandé T.T.C 9,40€



Embout brosse

Ø. 3,5 x H. 12 cm
Tête pivotante à 45° Adapté pour l'entretien spécifique des poêles à granulés, notamment pour retirer les poussières sur la vitre et les parois de la chambre de combustion.

Plastique (noir)
Réf. 042.AAC1.EMBB

Prix public recommandé T.T.C 10,90€

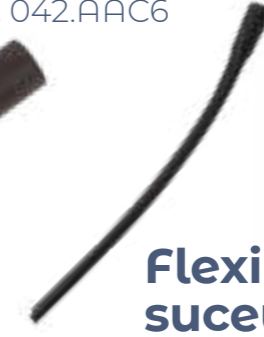

Flexi-bec suceur

Ø 4 x 60 cm
Extension plate en caoutchouc facilitant le nettoyage des foyers, en accédant aisément aux petits recoins. Diamètre universel 35 mm.

Caoutchouc (noir)
Réf. 042.AAC.FLEX

Prix public recommandé T.T.C 8,50€



L'entretien de l'appareil

Kit d'entretien



pour conduit de poêle à granulés

Ce kit permet d'entretenir le conduit de fumée et d'améliorer son rendement. L'élément de départ souple permet de passer les coudes. Il peut être utilisé à plusieurs reprises durant la période de chauffe par l'utilisateur. Cependant, son usage ne se substitue pas à l'intervention biannuelle obligatoire d'un ramoneur professionnel.

Fibre de verre / 2 hérissons Ø80 et Ø111 mm

Dimensions	L. 3 m	L. 5 m	L. 8 m
Réf.	060.P1335	060.P1336	060.P1337
Prix public recommandé T.T.C	87,84€	101,04€	122,88€

Ramoneur

Nettoyage tous conduits et inox

Facilite le nettoyage des conduits, mais ne dispense en aucun cas des opérations de ramonage mécanique et de contrôle de vacuité du conduit.



Pot de 1000 cm ³	Réf.	042.AT001
Conditionné par carton de 12 pots	Prix public recommandé T.T.C / unitaire	20,06€



Lingettes nettoyantes

mains et toutes surfaces

Distributeur de 40 lingettes

Réf.	042.ROXY1
Prix public recommandé T.T.C	122,40€



Hydrostop

Flacon pulvérisateur

Protecteur de pierres, barbecues, façades, crépis, matériaux poreux...

750 ml
Conditionné par carton de 12 flacons

Réf.	042.BA013
Prix public recommandé T.T.C / unitaire	16,74€

Patine à l'ancienne

Nettoyant pour l'entretien et la protection des poêles, foyers, plaques de cuisine, barbecues, plaques d'âtres, chenets, ...

Flacon de 250 ml
Conditionné par carton de 12 flacons

Réf.	042.AT014
Prix public recommandé T.T.C / unitaire	19,64€

Graisse haute température (1000°C)

Conditionné par carton de 12 flacons

Contenant	Flacon avec embout applicateur 30 ml	Aérosol de 400 ml
Réf.	042.AT017	042.GR400
Prix public recommandé T.T.C / unitaire	6,84€	41,52€



Joints ronds

Pour l'étanchéité des portes de poêles, foyers, inserts, chaudières, fours...

2,50 ml / Inclut un flacon de colle réfractaire de 30 ml
Conditionné par carton de 8

Référence	Dimensions	Prix public recommandé T.T.C. / unitaire
042.KJ004C8	Ø 4	20,12€
042.KJ006C8	Ø 6	21,83€
042.KJ008C8	Ø 8	22,48€
042.KJ009C8	Ø 9	24,10€
042.KJ010C8	Ø 10	24,66€
042.KJ012C8	Ø 12	26,13€
042.KJ015C8	Ø 15	27,57€
042.KJ9X5C8	rectangle 9 x 5 mm	32,30€



Joints plats auto-adhésifs

2,50 ml
Conditionné par carton de 8

Référence	Dimensions	Prix public recommandé T.T.C. / unitaire
042.KJAD1C8	10 x 2 mm	18,31€
042.KJAD2C8	15 x 2 mm	19,25€
042.KJAD3C8	20 x 2 mm	21,71€



Le changement régulier du joint de la porte permet :

- d'éviter l'encrassement de la vitre
- de réduire la consommation de combustibles
- un meilleur rendement de l'appareil

03° Élégamment Technique



Réglementation

Les distances de sécurité (NF DTU 24.1P1/A1)

En fonctionnement, le poêle et son tuyau émettent une chaleur importante. C'est pourquoi il est impératif de respecter une distance de sécurité entre l'installation et les éléments combustibles environnants (mur, sol). La réglementation encadre précisément ces distances de sécurité.

1 Les distances de sécurité par rapport au sol



Le dimensionnement de la plaque de sol doit délimiter des distances de sécurité minimum (Sur les côtés "A", à l'arrière de l'appareil "B", et sur la face avant "C", dite zone de chargement), en fonction de la taille de l'appareil de chauffage au bois. Ces distances de sécurité sont mentionnées dans la notice de pose du fabricant du poêle.



2 Les distances de sécurité requises par rapport au mur d'adossement

Entre le poêle et la paroi combustible (bois, plâtre...)		
Distance de sécurité	sans protection murale	Se référer à la distance de sécurité préconisée par le fabricant du poêle dans le cas d'une paroi en matériau combustible.
	avec la protection murale Dixneuf	Cette distance de sécurité peut être réduite grâce à la protection murale. Dans cette configuration, prendre en compte la distance préconisée par le fabricant du poêle dans le cas d'une paroi en matériau incombustible.

Entre le tuyau de poêle et la paroi combustible (bois, plâtre...)		Poêle à granulés						Poêle à bois	
Diamètre du tuyau de poêle (selon NF DTU 24.1)		80 mm	100 mm	125 mm	150 mm	180 mm	200 mm		
Distance de sécurité	sans protection murale	37,5 cm	37,5 cm	37,5 cm	45 cm	54 cm	60 cm		
	avec la protection murale Dixneuf	20 cm	20 cm	20 cm	22,5 cm	27 cm	30 cm		

Règle à suivre : les 2 distances de sécurité (poêle et tuyau de poêle) doivent être respectées simultanément, le poêle doit donc être positionné suivant la plus grande de ces 2 valeurs.

Les plaques de sol



Cette plaque, positionnée sous le poêle, assure la protection des sols en matériaux combustibles (parquet, sols vinyles...) contre les risques d'incendie et les dommages générés par la chute de morceaux de braise. Le choix des dimensions implique le respect des distances de sécurité indiquées dans la notice du poêle installé.

- Protège les sols en matériaux combustibles (parquet, sols vinyles...)
- Délimite un espace autour du poêle
- Esthétique
- Résistance de 300 kg maximum pour les plaques de sol en verre
- Pas de limite maximum de résistance pour les plaques de sol en acier

2 matières disponibles

- Acier époxy noir (épaisseur 2 mm)
- Verre trempé (épaisseur 6 mm)

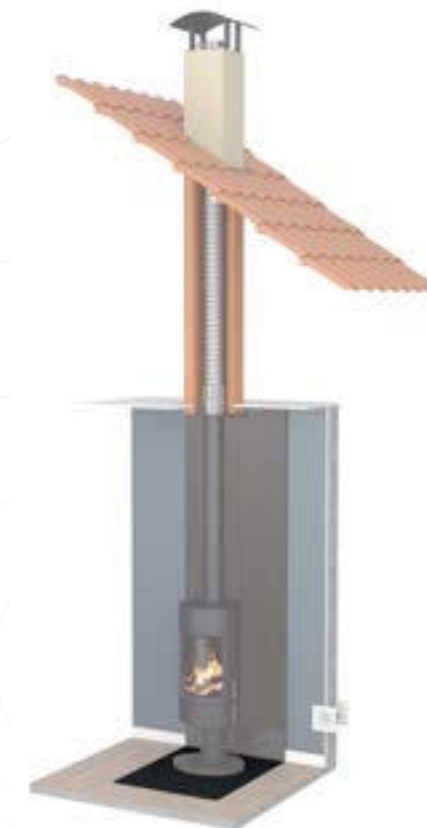

Seuls les produits à base d'acier bénéficient de la certification Origine France Garantie.

Les plaques de sol

Basiques



Carrée

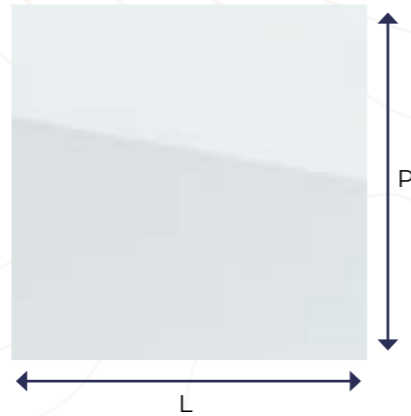
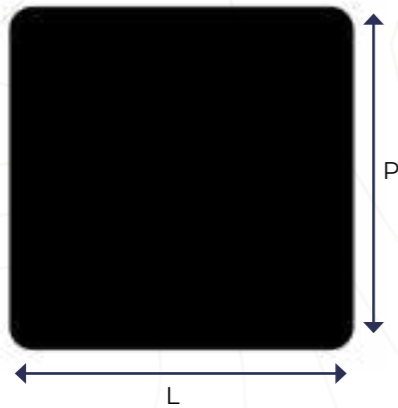

Dimensions L x P, Ép (cm)	Acier		Prix public recommandé H.T.
	Noir givré	Gris sablé	
75 x 75 Ép. 0,2	017.PSR2N3	017.PSR2G7	84,00€
100 x 100 Ép. 0,2	017.PSR5N3	-	126,00€

Dimensions L x P, Ép (cm)	Verre trempé	Prix public recommandé H.T.
	Transparent	
75 x 75 Ép. 0,6	017.PSV8 ⁽¹⁾	106,00€
110 x 110 Ép. 0,6	017.PSV5 ⁽¹⁾	222,00€

+ 4 angles arrondis sur les modèles en acier

Rectangulaire

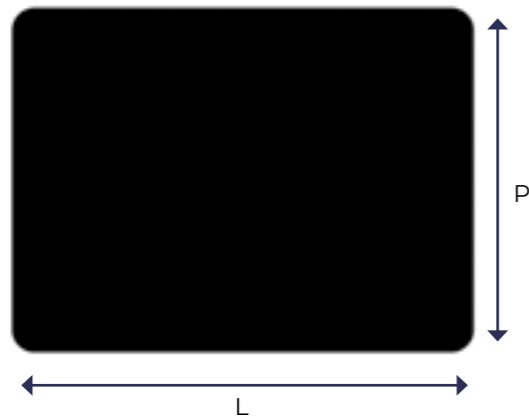

Dimensions L x P, Ép (cm)	Acier		Prix public recommandé H.T.
	Noir givré		
80 x 60 Ép. 0,2	017.PSR1N3		78,00€
100 x 65 Ép. 0,2	017.PSR3N3		98,00€
100 x 75 Ép. 0,2	017.PSR4N3		118,00€
125 x 80 Ép. 0,2	017.PSR6N3		136,00€

Dimensions L x P, Ép (cm)	Verre trempé	Prix public recommandé H.T.
	Transparent	
75 x 100 Ép. 0,6	017.PSV9 ⁽¹⁾	126,00€

Les plaques de sol en verre ont des angles droits et ne sont pas certifiées Origine France Garantie

Sérigraphiées

Carro

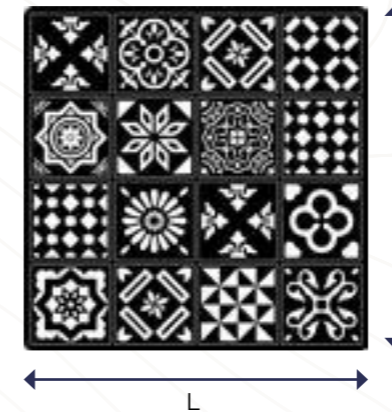

Motifs façon carreaux de ciment blancs sérigraphiés sur plaque en acier noir givré

Dimensions L x P, Ép (cm)	Acier		Prix public recommandé H.T.
	Noir givré		
81,5 x 81,5 Ép. 0,2	017.10702N3		157,50€
81,5 x 100 Ép. 0,2	017.10699N3		174,92€

Felina

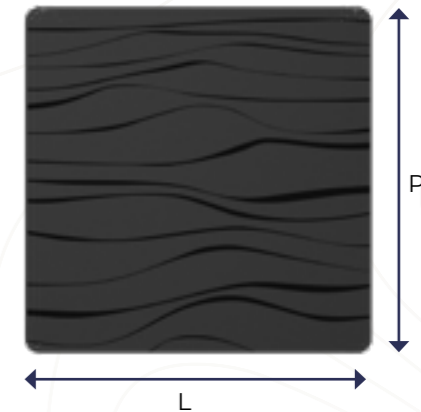

Motifs noirs vernis brillants sérigraphiés sur plaque en acier noir givré

Dimensions L x P, Ép (cm)	Acier		Prix public recommandé H.T.
	Noir givré		
75 x 75 Ép. 0,2	017.10752N3		136,67€

Utopia

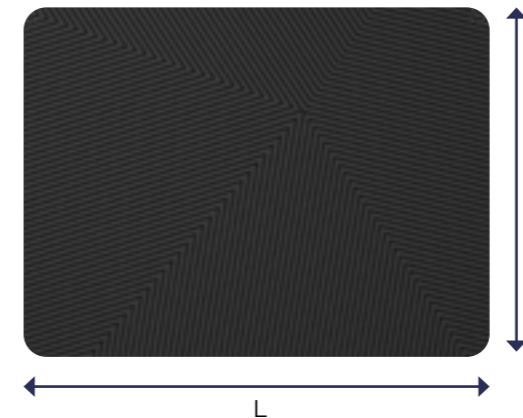

Motifs noirs vernis brillants sérigraphiés sur plaque en acier noir givré

Dimensions L x P, Ép (cm)	Acier		Prix public recommandé H.T.
	Noir givré		
100 x 75 Ép. 0,2	017.10755N3		152,50€

Pour des raisons de visualisation des motifs, les visuels des sérigraphies noires brillantes utilisent des nuances de noir et gris qui ne correspondent pas à la couleur réelle du produit.



Les plaques de sol

En acier



Arrondie

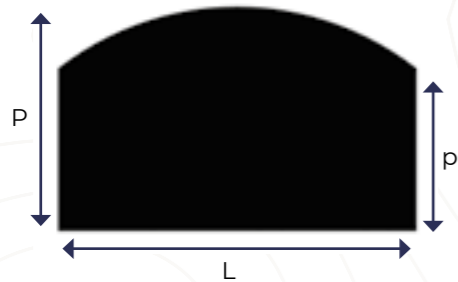

Dimensions Ø x L x P Ép (cm)	Acier	Prix public recommandé H.T.
	Noir givré	
80 x 50 x 40 Ép. 0.2	017.PSA1N3	80,00€
80 x 65 x 55 Ép. 0.2	017.PSA2N3	106,00€
100 x 65 x 50 Ép. 0.2	017.PSA3N3	112,00€
100 x 80 x 65 Ép. 0.2	017.PSA4N3	158,00€
100 x 125 x 110 Ép. 0.2	017.PSA5N3	248,00€

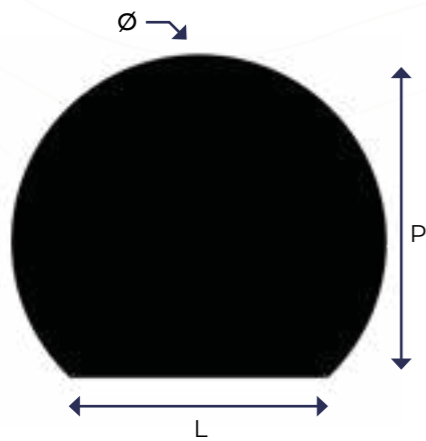

Ronde coupée

Dimensions Ø x L x P Ép (cm)	Acier	Prix public recommandé H.T.
	Noir givré	
110 x 75 x 95 Ép. 0.2	017.PSCC1N3	194,00€

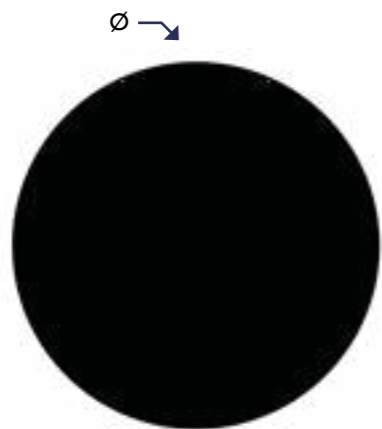

Ronde

Dimensions Ø / Ép (cm)	Acier	Prix public recommandé H.T.
	Noir givré	
Ø 60 Ép. 0.2	017.PSC1N3	102,00€
Ø 80 Ép. 0.2	017.PSC2N3	172,00€
Ø 100 Ép. 0.2	017.PSC3N3	260,00€

En verre

Arrondie

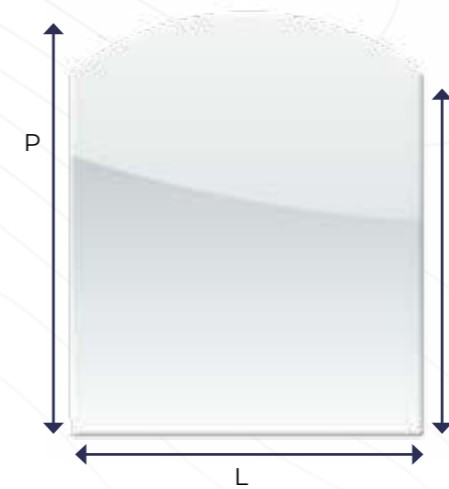

Dimensions Ø x P x p Ép (cm)	Verre trempé	Prix public recommandé H.T.
	Transparent	
100 x 120 x 110 Ép. 0.6	017.PSV6	184,00€

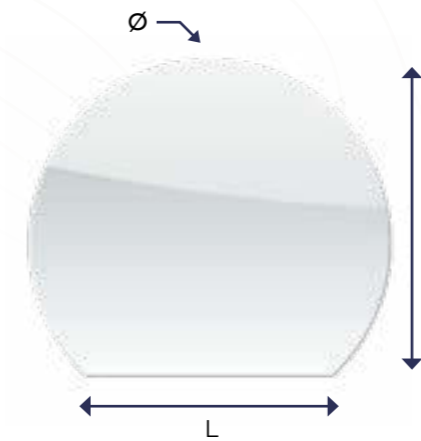

Ronde coupée

Dimensions Ø x L x P Ép (cm)	Verre trempé	Prix public recommandé H.T.
	Transparent	
110 x 75 x 95 Ép. 0.6	017.PSV7	176,00€



Ronde

Dimensions Ø / Ép (cm)	Verre trempé	Prix public recommandé H.T.
	Transparent	
Ø 110 Ép. 0.6	017.PSV1	226,00€

Les plaques de sol

En acier



En verre

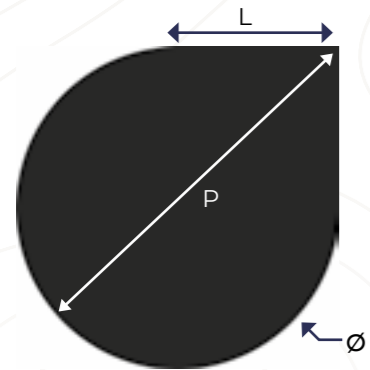

Goutte d'eau

Dimensions Ø x L x P Ép (cm)	Acier	Prix public recommandé H.T.
	Noir givré	
120 x 60 x 145 Ép. 0.2	017.PSG1N3	236,00€

+ · Forme idéale pour les appareils situés dans des angles

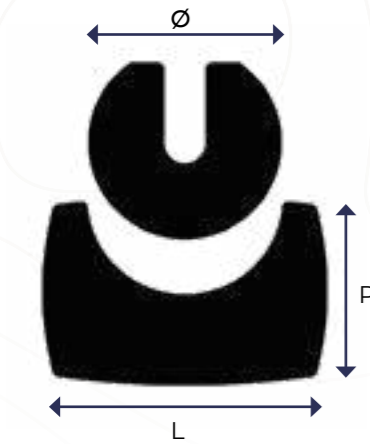

Duo

Partie fixe (sous le poêle): Ø 58 cm
Partie amovible: L. 85 cm / P. 55 cm (dont 27,5 cm devant le poêle)

Épaisseur (cm)	Acier	Prix public recommandé H.T.
	Noir givré	
Ép. 0.2	017.PSD1N3	220,00€

+ · Cette plaque de sol en deux parties est composée d'une partie fixe (sous le poêle) et d'une partie amovible (devant le poêle). La partie amovible facilite le nettoyage sous la plaque devant le poêle. Elle peut également être retirée hors des périodes de chauffe.

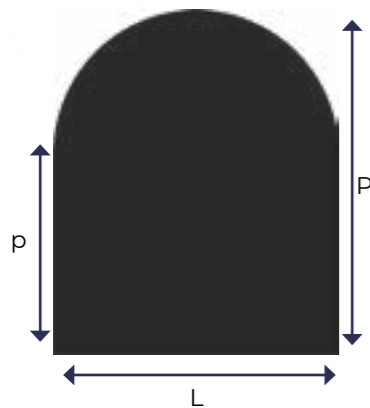

Demi-ronde

Dimensions L x P x p Ép (cm)	Acier	Prix public recommandé H.T.
	Noir givré	
100 x 120 x 70 Ép. 0.2	017.PSA7N3	228,00€

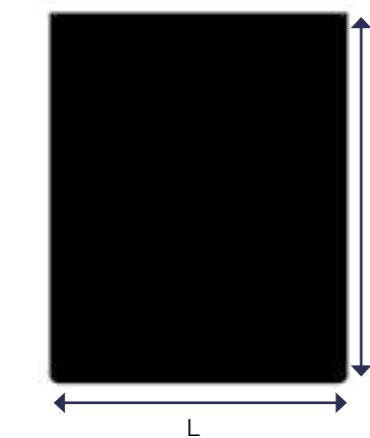

Spéciale protections murales

Dimensions L x P, Ép (cm)	Acier	Prix public recommandé H.T.
	Noir givré	
81,5 x 100 Ép. 0.2	017.PSR8N3	130,00€

+ · 2 angles arrondis et 2 angles droits pour caler la plaque contre le mur

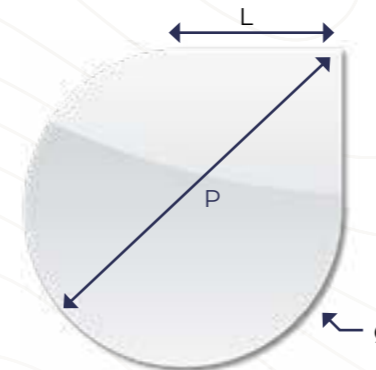

Goutte d'eau

Dimensions Ø x L x P Ép (cm)	Verre trempé	Prix public recommandé H.T.
	Transparent	
110 x 55 x 133 Ép. 0.6	017.PSV2	236,00€

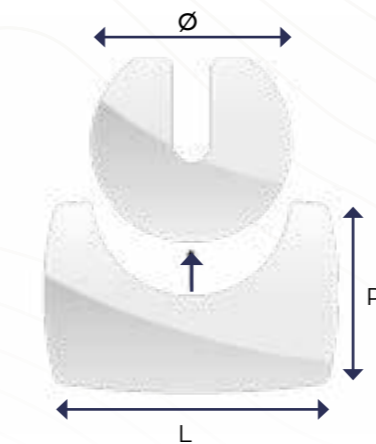

Duo

Partie fixe (sous le poêle): Ø 58 cm
Partie amovible: L. 85 cm / P. 55 cm (dont 27,5 cm devant le poêle)

Épaisseur (cm)	Verre trempé	Prix public recommandé H.T.
	Transparent	
Ép. 0.6	017.PSV12	204,00€

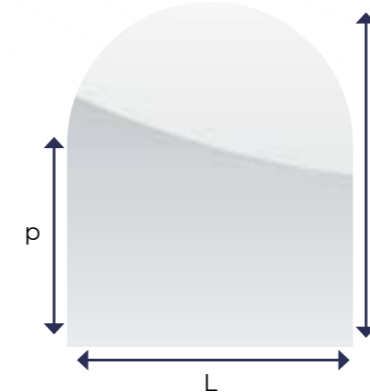

Demi-ronde

Dimensions L x P x p Ép (cm)	Verre trempé	Prix public recommandé H.T.
	Transparent	
100 x 120 x 70 Ép. 0.6	017.PSV4	322,00€

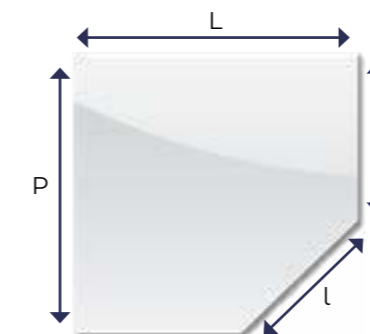

Pentagone

Dimensions L x P x p x l Ép (cm)	Verre trempé	Prix public recommandé H.T.
	Transparent	
110 x 110 x 65 x 63,6 Ép. 0,6	017.PSV3⁽¹⁾	142,00€

⁽¹⁾ Angles droits

Les protections murales

Véritable écran thermique placé à l'arrière du poêle, la protection murale protège le mur du rayonnement de l'appareil et du tuyau de poêle.

Sa paroi doublée d'un isolant thermique et ventilée à l'arrière préserve le mur du risque d'incendie et de jaunissement.

Protectrice et esthétique, elle apporte une touche déco originale à la pièce de vie.



Les avantages des protections murales :

- Évite un décaissement des cloisons combustibles.
 - Réduit les distances de sécurité par rapport aux matériaux combustibles environnants (bois, plaques de plâtre...)
 - Préserve le mur du risque d'incendie
 - Évite le jaunissement du mur
 - Superposables pour protéger l'ensemble de l'installation
 - Mode de fixation : plaquage ras le plafond
- Un réglage horizontal permet de superposer parfaitement les protections murales et de les centrer avec le poêle.



Vidéo de montage

Dimensions et coloris disponibles*

5 coloris de façade



3 dimensions | L x H en cm

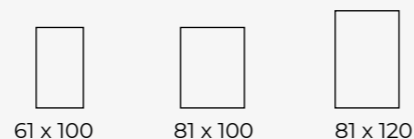

* selon les modèles



Astuce

Fixation au ras du plafond possible!

Composition d'une protection murale

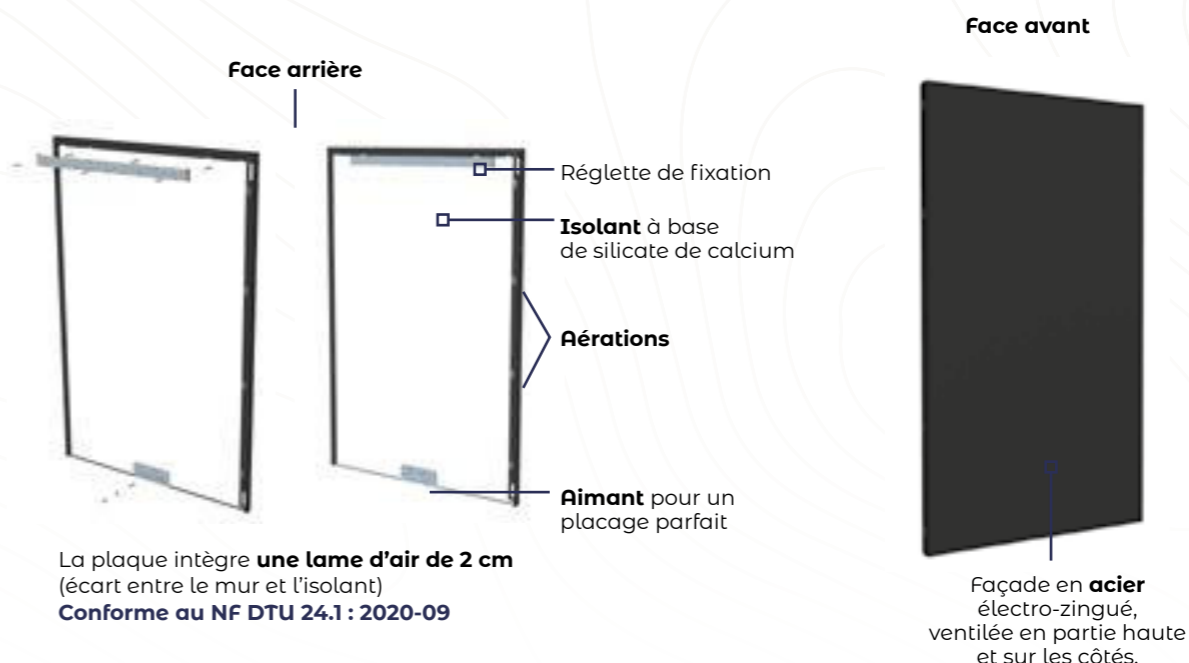

- **Plage de réglage horizontal (+/- 3,5cm)** permettant d'aligner parfaitement la protection murale avec le poste.
- **Installation facilitée**
- **Une même réglette pour le montage** d'une protection murale seule ou de 2 protections murales superposées
- Temps de pose **optimisé**
- **Sécurité positive:** l'aimant situé en bas de la protection murale rend l'installation encore plus sûre et assure un placage parfait au mur.
- **Esthétique:** pas d'écart visuel entre la protection murale supérieure et le plafond

Note : Un changement de teinte de la façade ou du motif peut apparaître **à partir de 180°C**

Les protections murales

La gamme



Jersey

- + **Sérigraphie** noire brillante vernie

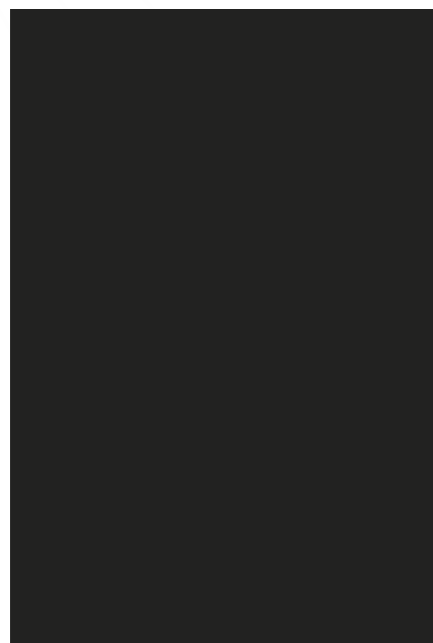

Unie

Cache-plinthe

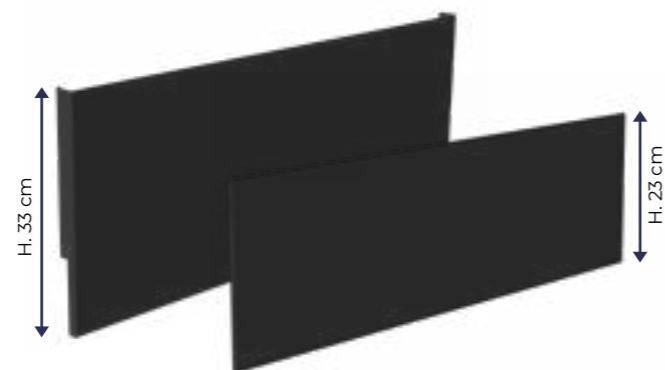

- + **Esthétique** : permet de masquer et de protéger la plinthe
- + **Fixation facile** par simple coulissement

Nouveauté

Unie

Acier
L. 81.3 x P. 2.8 x H. 120.4 cm

Pierre des sables
Réf. 027.10644.82B10

Les + produit

- Une couleur discrète et consensuelle, idéale dans les intérieurs dont les murs sont clairs ou pierres apparentes.



Pour des raisons de visualisation des motifs, les visuels des sérigraphies noires brillantes utilisent des nuances de noir et gris qui ne correspondent pas à la couleur réelle du produit.



Les protections murales

La gamme



Nouveauté



Les + produit

- La couleur douce de Paloma apporte un aspect chaleureux pour s'intégrer parfaitement dans une décoration aux tonalités claires

Paloma

Acier

L. 81.3 x P. 2.8 x H. 120.4 cm

Pierre des sables
sérigraphie ton sur ton
Réf. 027.10842.82B10

L'inspiration du designer

Toute en légèreté, la protection murale Paloma est l'alliée déco de votre installation. Sa couleur Pierre des sables apporte de la douceur, rehaussée par son motif aérien.



Pour des raisons de visualisation, les motifs ton sur ton utilisent des nuances de beige qui peuvent être différentes de la couleur réelle du produit.



Les protections murales

La gamme



Nouveauté

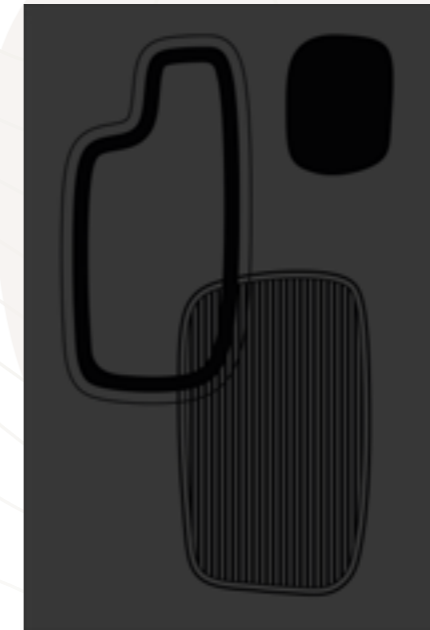

Les + produit

- Le motif noir brillant verni joue avec la lumière pour laisser apparaître le motif abstrait façon tableau contemporain.

Eggo

Acier

L. 81.3 x P. 2.8 x H. 120.4 cm

Noir givré
sérigraphie noire brillante vernie
Réf. 027.10844.82N3

L'inspiration du designer

La protection murale Eggo joue sur des formes abstraites inspirées des plaques de glace. Ses effets de matière et ses motifs ton sur ton lui donnent un aspect tableau aux multiples facettes.



Pour des raisons de visualisation des motifs, les visuels des sérigraphies noires brillantes utilisent des nuances de noir et gris qui ne correspondent pas à la couleur réelle du produit.



Les protections murales

La gamme



Nouveauté



Les + produit

- La protection Nazca apporte une touche contemporaine et contrastée au coin feu grâce à ses motifs découpés.

Nazca

Acier

L. 81.3 x P. 2.8 x H. 120.4 cm

Noir givré

Réf. 027.10843.82N3

L'inspiration du designer

La protection murale Nazca tient son inspiration des arts ancestraux et de leurs formes simples. Son graphisme en lignes découpées, valorisera le coin feu.



Les protections murales

La gamme



Folia



Pour des raisons de visualisation des motifs, les visuels des sérigraphies noires brillantes utilisent des nuances de noir et gris qui ne correspondent pas à la couleur réelle du produit.



Fougères

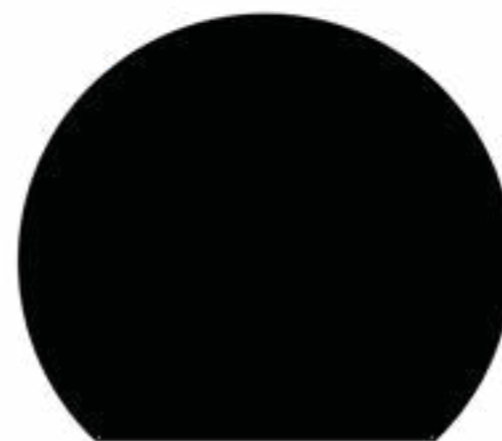

Bon à savoir

L'installation ci-dessus est complétée du **cache-plinthe p. 172** et de la **plaque de sol ronde coupée p. 148**.

Pour des raisons de visualisation des motifs, les visuels des sérigraphies noires brillantes utilisent des nuances de noir et gris qui ne correspondent pas à la couleur réelle du produit.

Les protections murales

La gamme



Lineal

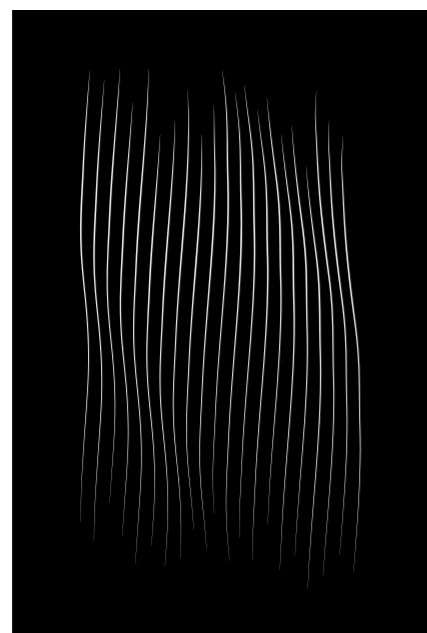

Ascensio

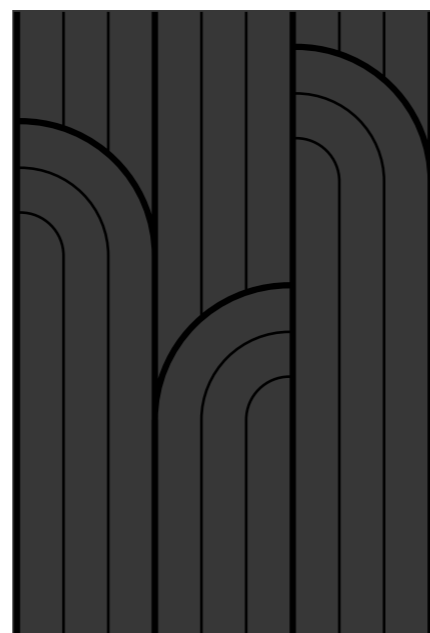

Orsay



Porquerolles haute



Porquerolles basse

- Sérigraphie noire brillante vernis.
- Motif panoramique par la superposition de la protection haute et basse.

Pour des raisons de visualisation des motifs, les visuels des sérigraphies noires brillantes utilisent des nuances de noir et gris qui ne correspondent pas à la couleur réelle du produit.

Les protections murales

La gamme



MOTIFS DÉCOUPÉS

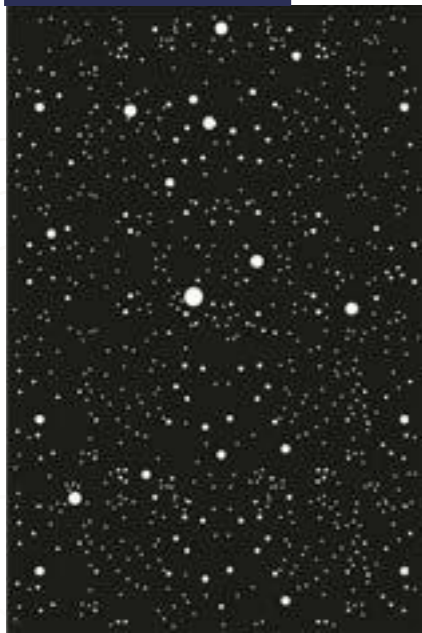

Voie lactée

MOTIFS DÉCOUPÉS

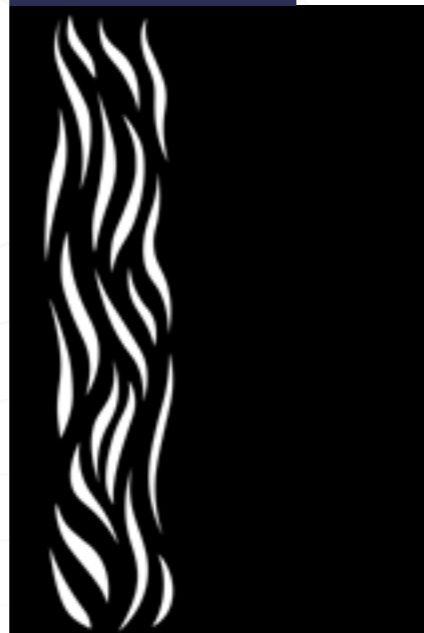

Flabella



**Seule la référence Glass n'est pas certifiée Origine France Garantie.*

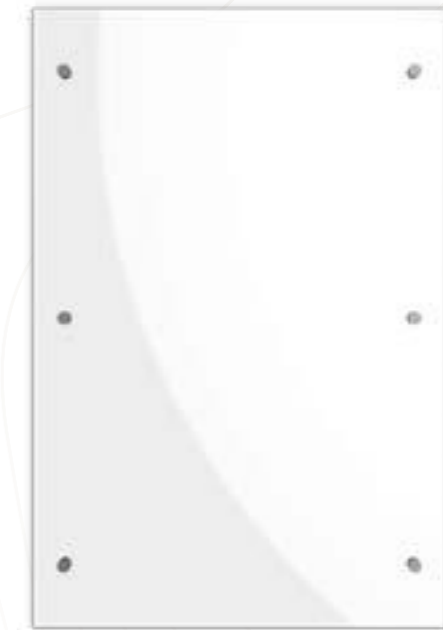

Glass

Verre trempé

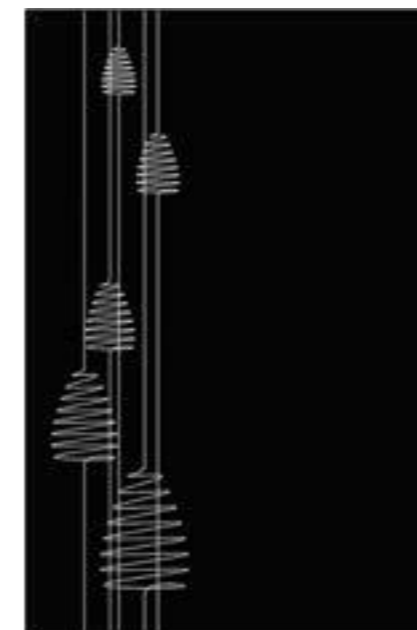

Archimède



Bucolik

Les protections murales

La gamme



MOTIFS DÉCOUPÉS

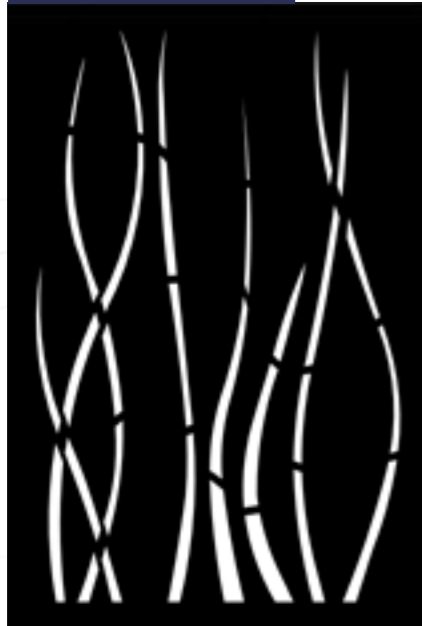

Ondulis



MOTIFS DÉCOUPÉS



Flame



Paradisio



Pour des raisons de visualisation des motifs, les visuels des sérigraphies noires brillantes utilisent des nuances de noir et gris qui ne correspondent pas à la couleur réelle du produit.

Les protections murales



LES UNIS

Visuel	Modèle	Finition	Dimensions (L x H cm)		
			Épaisseur 2,8 cm		
			61,3 x 100,4	81,3 x 100,4	81,3 x 120,4
NOUVEAUTÉ	Unie p.155	Acier Noir givré	027.10644.60N3	027.10644.80N3	027.10644.82N3
		Acier Gris sablé	027.10644.60G7	027.10644.80G7	027.10644.82G7
		Acier Blanc mat		027.10644.80B9	027.10644.82B9
		Acier Pierre des sables			027.10644.82B10
Prix public recommandé H.T.			172,00€	198,00€	258,00€
				120,4 x 81,3	120,4 x 120,4
	Unie - Grand format (horizontale)	Acier Noir givré		027.10366.28N3	
		Acier Gris sablé		027.10366.28G7	
		Acier Blanc mat		027.10366.28B9	
Prix public recommandé H.T.				288,80€	
	Unie - Grand format (carrée)	Acier Noir givré			027.10366.22N3
		Acier Gris sablé			027.10366.22G7
		Acier Blanc mat			027.10366.22B9
Prix public recommandé H.T.					351,20€
	Glass* p.167	Verre trempé Transparent	Épaisseur 0,6 cm 80 x 120		
			027.PMV1	027.PMV1.2 lot de 2	
Prix public recommandé H.T.			254,00€	400,00€	

LES DÉCORÉES

Visuel	Modèle	Finition	Dimensions (L x H cm)	
			Épaisseur 2,8 cm	
			81,3 x 120,4	
NOUVEAUTÉ	Paloma p.156	Acier Pierre des sables Sérigraphie ton sur ton	027.10842.82B10	
NOUVEAUTÉ	Nazca p.160	Acier Noir givré Motifs découpés	027.10843.82N3	
NOUVEAUTÉ	Eggo p.158		027.10844.82N3	
	Folia p.162		027.10771.82N3	
	Lineal p.164		027.10779.82N3	
	Jersey p.154	Acier Noir givré Sérigraphie noire brillante vernie	027.10827.82N3	
	Orsay p.164		027.10759.82N3	
	Paradisio p.169		027.10758.82N3	
	Porquerolles haute p.165		027.10760.82N3	
	Porquerolles basse p.165		027.10761.82N3	
Prix public recommandé H.T.			308,00€	

Seule la référence Glass n'est pas certifiée Origine France Garantie.

Pour des raisons de visualisation des motifs, les visuels des sérigraphies noires brillantes utilisent des nuances de noir et gris qui ne correspondent pas à la couleur réelle du produit.

Les protections murales



LES DÉCORÉES

Visuel	Modèle	Finition	Dimensions (L x H cm)		
			Épaisseur 2,8 cm		
			81,3 x 100,4	81,3 x 120,4	
	Ascensio p.164	Acier Noir givré Sérigraphie blanche		027.10676.82N3	
	Archimède p.167			027.10673.82N3	
	Fougères p.163			027.10675.82N3	
	Bucolik p.167			027.10674.82N3	
	Flabella p.166			027.10715.82N3	
	Voie lactée p.166		Acier Noir givré Motifs découpés	027.10666.80N3	027.10666.82N3
	Flame p.168				027.10668.82N3
	Ondulis p.168				027.10667.82N3
Prix public recommandé H.T.			238,00€	308,00€	

Avec arrivée d'air frais intégrée

La protection murale avec arrivée d'air frais intégrée permet de:

- protéger un mur combustible du rayonnement émis par le poêle...
- tout en exploitant une arrivée d'air murale située derrière l'appareil.

L'air extérieur canalisé en traversée de mur transite dans la lame d'air de la protection murale. Il est ensuite redistribué au poêle par une sortie pré-percée sur laquelle s'adapte une grille obturable (pour une arrivée indirecte) ou une gaine flexible (pour une arrivée directe).

Dimensions L x P (cm)	Acier
	Noir givré
81,3 x 120,4	027.10644EAC.82N3
Prix public recommandé H.T. 318,00€	

Composition

- Protection murale unie avec sortie Ø 125 mm centrée
- Joint d'étanchéité (intégré dans l'épaisseur de la protection murale)
- Réglette et aimant de fixation pour un placage parfait
- 4 vis noires



- +**
- Permet de concilier arrivée d'air et protection murale **dans le même périmètre** derrière le poêle.
 - Système tout-en-un: protection murale + arrivée d'air
 - Solution étanche (grâce au joint intégré dans la lame d'air de la protection murale)
 - **Facile à installer**: la protection murale est déjà pré-percée !
 - Permet un **rattrapage** en cas de non-alignement de la buse du poêle et de l'arrivée d'air en attente.
 - Esthétique: pas d'arrivée d'air visible à côté de la protection murale



Pack de protection intégrale autour du poêle

Créez une unité visuelle pour protéger intégralement l'installation du sol au plafond, en associant ces 3 produits :

- La protection murale (p. 154)
- Le cache-plinthe (p. 154)
- La plaque de sol (p. 150)

Protection murale Unie : L. 81 x H. 120 cm
 Cache-plinthe : L. 81,5 cm
 Plaque de sol : L. 81 x P. 100 cm

Couleur Noir givré
Réf. 027.10437N3
 Prix public recommandé H.T. 376,13€

- +**
- Assure la protection du sol et du mur autour du poêle.
 - Esthétique : continuité visuelle du sol au plafond
 - À associer à une seconde protection murale.

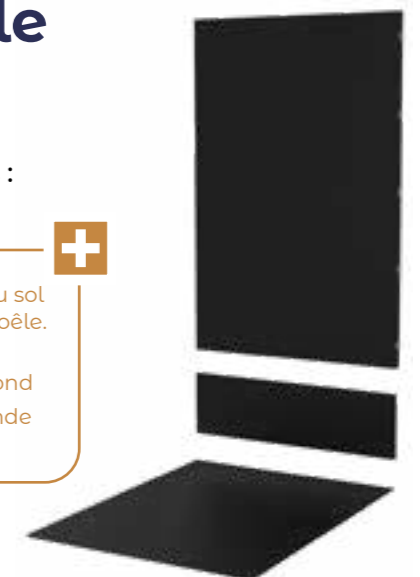

CACHE-PLINTHE POUR PROTECTION MURALE

	Modèle	Finition	81,5 x 23	81,5 x 33	120,6 x 23
			Unie p.154	Acier Noir givré	027.CP815N3
Acier Gris sablé	027.CP815G7	-		027.CP1206G7	
Acier Blanc mat	027.CP815B9	-		027.CP1206B9	
Acier Pierre des sables	027.CP815B10				
Prix public recommandé H.T.			41,76€	48,00€	52,60€

Les encadrements pour foyer



Sublimez votre foyer !

Contemporain, classique ou design, l'encadrement offre un style unique à chaque foyer et apporte la touche finale pour sublimer la décoration intérieure ! Cette personnalisation, Dixneuf la réalise pour vous dans ses ateliers.

Multiplicité des formes et palette de couleurs permettront à chacun de créer son encadrement selon ses envies, en totale harmonie avec ses objets déco, range-bûches, serviteurs, ...



Une orchestration simple en 3 étapes :

1 — Choisissez un modèle et ses dimensions



L'entourage décoratif, une finition discrète du foyer

Totalement plat, il s'accorde à tous les styles et se distingue par sa simplicité et son élégance. Le choix d'un entourage plus ou moins large, symétrique ou non, offre une touche déco unique au foyer.



Le profil métal, pour donner du relief au foyer

Avec une épaisseur de quelques centimètres, le profil apporte du relief pour mettre en valeur le foyer avec sobriété et élégance.



Le système d'aimantation

- Tous nos **profils métal** sont équipés de quatre aimants, permettant une pose simple et rapide. Une exclusivité Dixneuf qui permet un placage et une finition parfaite sur l'habillage.



2 — Sélectionnez la matière



Acier

Alliage de fer et de carbone, il offre de nombreuses possibilités de couleurs.



Inox

Finement travaillé, son aspect brossé et brillant fera la différence.

3 — Ajouter une touche de couleur*

raffinées

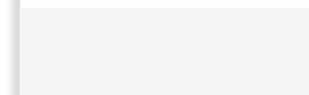

Blanc mat / B9 / RAL 9016



Marron oxyde / M3



Pierre des sables / B10



Cuivre / M12



Vert sauge / V10



Gris glacier / G20

élégantes



Noir givré / N3



Noir poêle / N4



Noir brillant / N7 / RAL 9005



Gris acier / G1



Gris sablé / G7



Gris aluminium / G4

détonnantes



Vert Amazonie / V9



Rouge rubis / R2 / RAL 3003



Rouge bordeaux / R15



Jaune moutarde / O6 / RAL 1003

* D'autres couleurs sont disponibles. Nous consulter. Seuls les cadres en acier peuvent être peints.

Les encadrements pour foyer



L'entourage décoratif*, une finition discrète du foyer
Existe en 3 ou 4 côtés



Extenso

Acier ou inox brossé



Largeur du cadre :
2 à 10 cm

Couleur

Réf.

Prix public
recommandé
H.T.



Acier

024.EXTENSO.A3C
024.EXTENSO.A4C

425,82€



Inox brossé

024.EXTENSO.I3C
024.EXTENSO.I4C

539,95€

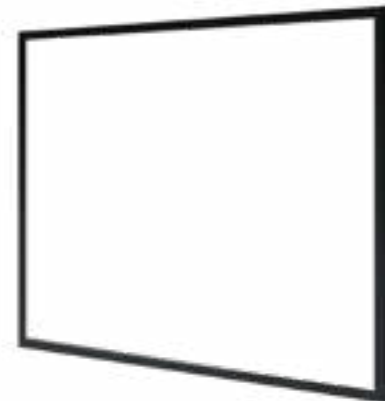

Solo

Acier ou inox brossé



Largeur du cadre :
1 à 1,9 cm

Couleur

Réf.

Prix public
recommandé
H.T.



Acier

024.SOLO.A3C
024.SOLO.A4C

331,43€



Inox brossé

024.SOLO.I3C
024.SOLO.I4C

425,82€



Havos

Acier

Couleur

Réf.

Prix public
recommandé
H.T.

Acier

024.HAVOS.UN.A4C

469,71€

Largeur du cadre
horizontal : 2 cm



Largeur du cadre
latéral : 15 cm



• Un large choix de couleurs pour les encadrements en acier

*A coller sur le foyer

Les prix publics conseillés sont ici indiqués en H.T. / Matière, dimensions et coloris sur-mesure



Encadrement
Extenso (p.176)

Les encadrements pour foyer

Le profil métal*, pour donner du relief au foyer
Existe en 3 ou 4 côtés



Ello

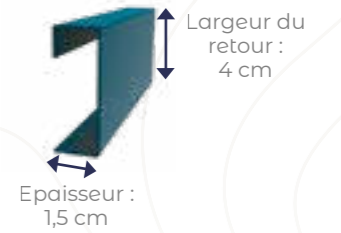

Acier ou inox brossé

Couleur

Réf.

Prix public
recommandé
H.T.



Acier

024.ELLO.A3C
024.ELLO.A4C

759,44€



Inox brossé

024.ELLO.I3C
024.ELLO.I4C

943,82€



Islo

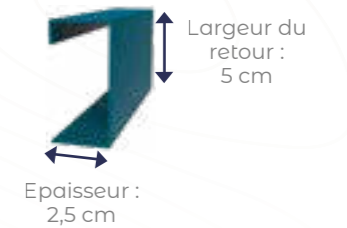

Acier ou inox brossé

Couleur

Réf.

Prix public
recommandé
H.T.



Acier

024.ISLO.A3C
024.ISLO.A4C

803,33€



Inox brossé

024.ISLO.I3C
024.ISLO.I4C

1025,01€



Monaco

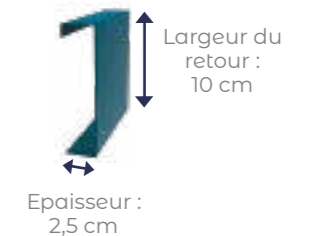

Acier ou inox brossé

Couleur

Réf.

Prix public
recommandé
H.T.



Acier

024.MONACO.A3C
024.MONACO.A4C

851,62€



Inox brossé

024.MONACO.I3C
024.MONACO.I4C

1071,12€



Encadrement
Islo (p.179)

*Fixation sur le foyer par système d'aimantation voir p. 174

Les prix publics conseillés sont ici indiqués en H.T. / Matière, dimensions et coloris sur-mesure

Les encadrements pour foyer



Visuel	Modèle	Dimensions (cm)		Système de fixation par aimant	Finition	
		Largeur du retour	Épaisseur		Acier	Inox brossé

Les entourages décoratifs



Extenso p. 176	2 à 10	-	-	024.EXTENSO.A3C 024.EXTENSO.A4C	024.EXTENSO.I3C 024.EXTENSO.I4C
-------------------	--------	---	---	------------------------------------	------------------------------------



Solo p. 176	1 à 1,9	-	-	024.SOLO.A3C 024.SOLO.A4C	024.SOLO.I3C 024.SOLO.I4C
----------------	---------	---	---	------------------------------	------------------------------



Havos p. 176	Petit : 2 Grand : 15	-	-	024.HAVOS.UN.A4C	-
-----------------	-------------------------	---	---	------------------	---

Les profils métal



Ello p. 179	4	1,5	✓	024.ELLO.A3C 024.ELLO.A4C	024.ELLO.I3C 024.ELLO.I4C
----------------	---	-----	---	------------------------------	------------------------------



Islo p. 179	5	2,5	✓	024.ISLO.A3C 024.ISLO.A4C	024.ISLO.I3C 024.ISLO.I4C
----------------	---	-----	---	------------------------------	------------------------------



Monaco p. 179	10	2,5	✓	024.MONACO.A3C 024.MONACO.A4C	024.MONACO.I3C 024.MONACO.I4C
------------------	----	-----	---	----------------------------------	----------------------------------

Astuce
modèle
Havos

Jouez l'asymétrie sur le modèle Havos et faites adapter les dimensions pour répondre à la configuration de votre cheminée.

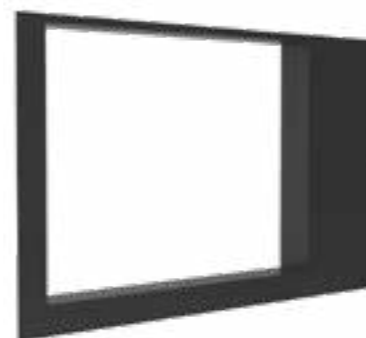

Les prix publics conseillés sont ici indiqués en H.T. / Matière, dimensions et coloris sur-mesure



Autres designs disponibles sur-mesure*



Feido

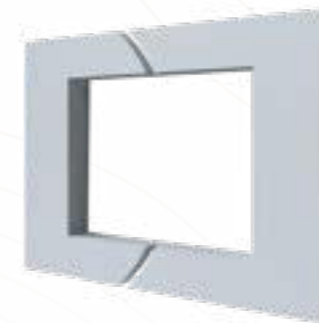

Doble



*Pour toute demande de modèle spécifique, consultez notre bureau d'études.

Porte de protection

pour foyer ouvert

Réalisation sur-mesure
Porte simple ou en 2 parties
Possibilité de porte escamotable (exemple ci-contre)
Maintenir impérativement en porte ouverte quand le foyer est en chauffe.



Évitez les courants d'air lorsque le foyer n'est pas en fonctionnement.

Cadre acier ou laiton
Porte acier, laiton ou inox

Prix public recommandé H.T. à partir de 917,00€



Les prix publics conseillés sont ici indiqués en H.T. / Matière, dimensions et coloris sur-mesure

Les grilles design

Pour la circulation de l'air

Réglementation

Toute installation d'un appareil de chauffage au bois implique un apport d'air comburant qui lui est spécifiquement dédié. Lorsqu'un appareil est intégré, il faut l'équiper d'un dispositif de ventilation pour créer le phénomène de convection (par le biais d'une entrée et d'une sortie d'air).

L'air de la pièce, entre par une grille et se réchauffe à l'intérieur du foyer. Cet air chaud est ensuite restitué dans la pièce en sortant par une autre grille. Ces grilles, spécifiquement développées, permettent la bonne circulation des flux d'air.

La réglementation impose des surfaces minimum de passage d'air, et pour assurer la sécurité et le bon fonctionnement de l'installation il faut également respecter les surfaces demandées par le fabricant de l'appareil.

Dixneuf vous propose plusieurs modèles de grilles de circulation d'air, répondant à tous les styles et toutes les envies.

La circulation de l'air autour du foyer

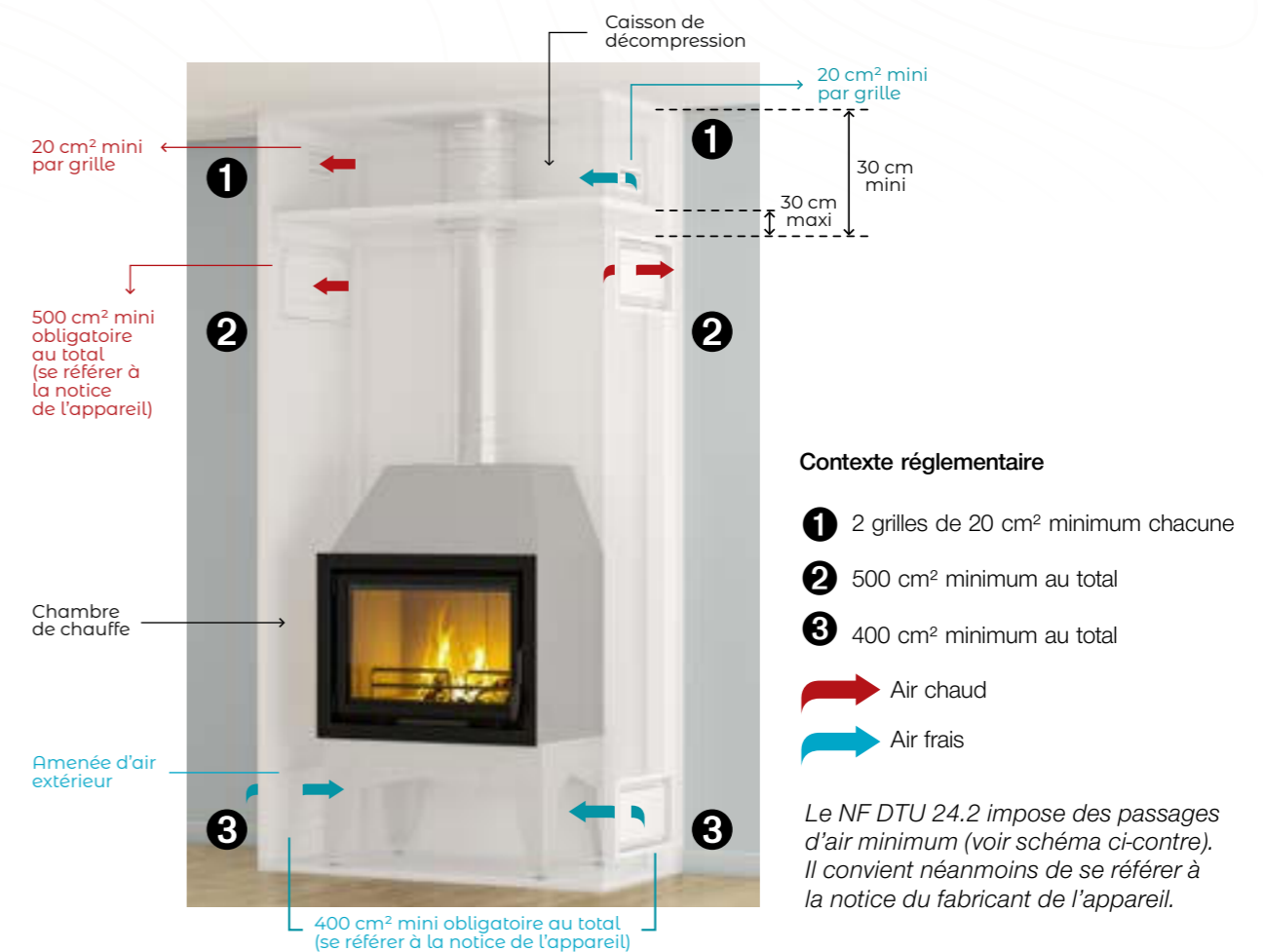

Les grilles design

Pour la circulation de l'air

XL'AIR



VIDÉO DE MONTAGE



XL'AIR est un système de circulation d'air chaud nouvelle génération, qui propose un très grand passage d'air (jusqu'à 900 cm²) pour une surface en façade limitée. Elle est utilisable en convection et en diffusion.

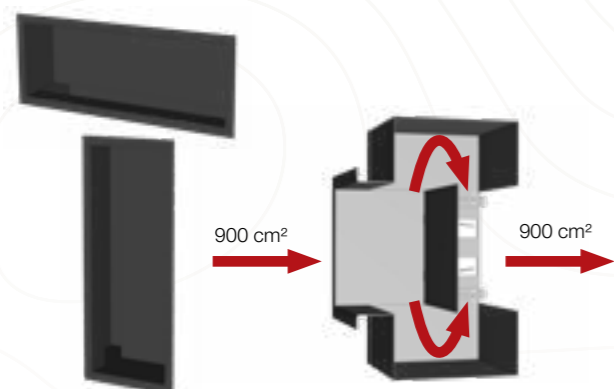

Haute technicité

- Fixation avec 4 excentriques pour **une pose simplifiée et un serrage facilité**
- **Façade amovible** (installation par clips) faisant fonction de trappe de visite (grand passage libre de 500 x 180 mm)

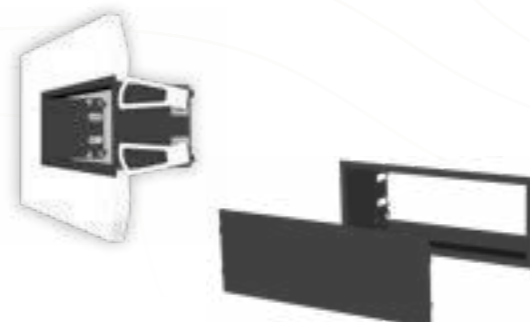

Adapté à tous les foyers

- **Compatible** avec un coffrage Promat Structura® HD ou Placo®
- Possibilité d'intégrer **un quadruple buselots** de Ø150 (pour la version 700 cm² de passage d'air)



Conforme aux normes en vigueur*

- **Respecte les passages d'air** préconisés par le NF DTU 24.2.
- **Permet la visite et l'entretien** de la hotte.
- **Système facile à installer et démonter**

**Il convient néanmoins de se référer à la notice du fabricant de l'appareil.*



- **Contemporain** : façade pleine pour une obturation totale de l'intérieur du coffrage
- S'installe à la **verticale ou à l'horizontale** suivant l'architecture du coffrage
- **Finition noir mat** pour s'intégrer durablement dans l'espace de chauffage

- 1 Grille de décompression
- 2 Grille de diffusion XL'AIR
- 3 Grille de convection XL'AIR



Les grilles design

Pour la circulation de l'air

AIRBOX®

AIRBOX est un système de circulation d'air chaud pour coffres et hottes de cheminées conçu et développé par Dixneuf. Esthétique et facile à poser, il optimise le passage d'air préconisé par le NF DTU 24.2 et facilite l'entretien du coffre ou de la hotte.



1 Grille d'angle de diffusion d'air chaud

2 Grille d'angle de convection



VIDÉO DE MONTAGE

- Boîtier amovible pour un entretien facilité
- Alignement esthétique avec l'insert (façade en angle, insert double face)
- Sur-mesure : possibilité d'adapter la largeur des grilles à celle d'un insert



Un système esthétique

- Contemporain : pas de grille apparente
- Intérieur de la hotte **non visible**
- Design "rentrant" pour donner un **style unique** au foyer

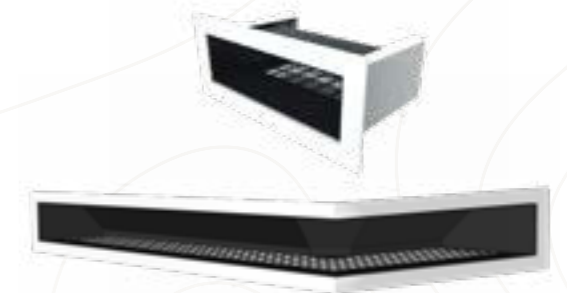

Les coloris

Noir mat

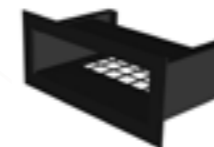

Blanc mat lisse



Blanc mat lisse / Noir mat



Les formats

de face



en angle



- Intérieur de la **hotte invisible** et **circulation d'air optimisée** grâce au déflecteur
- Disponible en 2 versions : de face et en angle
- **Plusieurs finitions possibles** pour répondre à tous les styles d'intérieurs
- **100% démontable** : contrôle visuel et entretien facilités par retrait du boîtier amovible

Retrouvez toutes les dimensions et caractéristiques dans le catalogue technique Référence

Les grilles design

Pour la circulation de l'air

AIRCLIPS'

AIRCLIPS' est un système de circulation d'air chaud pour coffres et hottes de cheminées qui propose des modèles design avec une façade pleine sans grille apparente, et une finition parfaite pour s'intégrer harmonieusement à votre espace de vie.



- Motif visible sur la façade de la grille
- 2 surfaces de passage d'air
- 6 modèles de façade

- 1 Grille de décompression (modèle Arrondie)
- 2 Grille de diffusion d'air chaud (modèle Strato)
- 3 Grille de convection (modèle Strato)



Les modèles



Les coloris



Les formats



VIDÉO DE MONTAGE



- Une façade pleine et un pré-cadre pour dissimuler l'intérieur du foyer
- **100% démontable** avec son système de clips : contrôle visuel et entretien facilités
- **Un large choix de modèles, coloris et formats** pour s'adapter à tous les styles

Retrouvez toutes les dimensions et caractéristiques dans le catalogue technique Référence

Les grilles design

Pour la circulation de l'air

AIRLIFT

AIRLIFT est un système de convection d'air frais qui s'intègre en toute discrétion lors de la construction du coffrage. Esthétique et facile à poser, il optimise le passage d'air de convection préconisé par le NF DTU 24.2.

Un système discret



- Dimensions minimum du coffrage : L. 1200 x P. 600 mm
- Dimensions maximum du coffrage : L. 1800 x P. 900 mm
- **Installation en angle** (coffrage 2 faces) possible
- **Passage d'air réglable** de 560 cm² à 900 cm² pour un coffrage **3 faces**
- **Passage d'air réglable** de 441 cm² à 708 cm² pour un coffrage **2 faces**
- **À associer** à une ou 2 grilles de diffusion



VIDÉO DE MONTAGE
STRUCTURA® HD



VIDÉO DE MONTAGE
PLAQUE DE PLÂTRE
BA13



- Système de convection **discret**
- Grille **intégrée au coffrage** lors de sa construction
- Grilles en retrait : **impression de coffrage suspendu**
- Mise en œuvre **simplifiée**



D'autres modèles
existent aussi :



Classiques

- Toutes fonctions (décompression, diffusion, convection)
- Avec ou sans filtre anti-vision
- Disponibles en format carré et rectangulaire
- 3 coloris :



À lamelles

- Toutes fonctions (décompression, diffusion, convection)
- Disponibles en format carré et rectangulaire
- 2 coloris :



Réglables

- Boîtier à volets
- Réglables pour gérer l'obturation de l'air
- Disponibles en format carré et rectangulaire
- 2 coloris :



Retrouvez toutes les dimensions et caractéristiques dans le catalogue technique Référence

Index

Nom	Catégorie de produits	Référence	Page
INTENSÉMENT DESIGN			
LES SERVIDEURS 16 / 17			
Altesse	Serviteur suspendu	002.107785V	24
Berlingo	Serviteur graphique	002.10765N3	20
Borneo	Serviteur graphique	002.10775N3 002.10775V9	21
Duplex	Serviteur suspendu	002.10408N3	25
Edge	Serviteur suspendu	002.10817N3	25
Elegance	Serviteur graphique	002.10692N3M12	22
Ephemer	Serviteur graphique	002.10776N3	22
Ineo	Serviteur suspendu	002.10407N3	24
Jaipur	Serviteur graphique	002.10777N3	22
Losange	Serviteur suspendu	002.2278N3	24
Nordik	Serviteur suspendu	002.10488N3	25
Nubia	Serviteur graphique	002.10804B10 002.10804N3	20
Origami	Serviteur suspendu	002.10726N3	24
Petale	Serviteur graphique	002.10767N3	23
Piz	Serviteur graphique	002.10646N3	23
Slend	Serviteur graphique	002.10810N3	21
Spektra	Serviteur graphique	002.10766N3	22
Taikal	Serviteur graphique	002.10835N3	18
Taikal	Serviteur graphique	002.10835N3	19
LES RANGE-BÛCHES 26			
Alpa	Panier à bûches	005.1149	49
Altik	Range-bûches Contenance moyenne	005.10839N3	34
Altik	Range-bûches Contenance moyenne	005.10839N3	35
Arcadia	Range-bûches Grande contenance	005.10648N3	29
Aurore	Duo range-bûches serviteur	005.10813V10	44
Borneo	Range-bûches Contenance moyenne	005.10819N3	36
Champetre	Panier à bûches	005.1162	49
Corinthe	Range-bûches Contenance moyenne	005.10814V10	41
Cover	Range-bûches d'extérieur	005.B1601	46
Cover 50	Range-bûches d'extérieur	005.B1604	47
Declic	Range-bûches Grande contenance	005.10828N3	29
Edgar	Range-bûches Grande contenance	005.10762B10	30
Edonis	Duo range-bûches serviteur	005.10739N3	44
Eiko	Range-bûches Contenance moyenne	005.10721N3	40
Eliss	Range-bûches Grande contenance	005.10622N3	32
Escale	Range-bûches Grande contenance	005.10650N3	31
Exo	Chariot	005.1184	50
Fileo 30	Range-bûches Contenance moyenne	005.10445N3	42
Fileo 50	Range-bûches Contenance moyenne	005.10652N3	42
Govern	Range-bûches Grande contenance	005.10823N3	32
Hanoi	Range-bûches Contenance moyenne	005.10774N3	43
Java	Panier à bûches	005.R2027	48
Jazz	Range-bûches Grande contenance	005.10738N3	32
Jonka	Panier à bûches	005.R2015	48
Jumo	Range-bûches Contenance moyenne	005.10816V10	37
Klark	Range-bûches Grande contenance	005.10801N3	28
Klub	Range-bûches Grande contenance	005.10266N3	28
Klub 50	Range-bûches Grande contenance	005.10651N3	28
Loft	Duo range-bûches serviteur	005.10684N3	44
Lutèce	Range-bûches Contenance moyenne	005.10829N3	36
Madera	Range-bûches Contenance moyenne	005.1701	42
Mister	Range-bûches Grande contenance	005.10773N3	31
Moovy	Chariot	005.1502CH	50
Moovy	Chariot	005.1502CH	51
Navigo	Panier à bûches	005.1157	49
Newton	Range-bûches Grande contenance	005.10634N3	31
Novéo	Panier à bûches	005.1159	49
Nubia	Range-bûches Contenance moyenne	005.10803B10 005.10803N3	36
Olympe	Range-bûches Contenance moyenne	005.10830N3	30
Otero	Range-bûches Grande contenance	005.10686N3	40
Petale	Range-bûches Contenance moyenne	005.10525N3	36
Rialto	Range-bûches Contenance moyenne	005.10818N3	43
Stoker	Range-bûches d'extérieur	005.1601	46
Stoker 50	Range-bûches d'extérieur	005.1604RB	47
Taikal	Range-bûches Contenance moyenne	005.10833N3	38
Taikal	Range-bûches Contenance moyenne	005.10833N3	39
Tissa	Chariot	005.1186	51
Toledo	Range-bûches Grande contenance	005.10740N3	32
Toscan	Range-bûches Grande contenance	005.10727N3	33
Trotty	Chariot	005.1501	51
Twain	Duo range-bûches serviteur	005.10815V10	45
Vertigo	Range-bûches Grande contenance	005.10432N3	33
Vertigo xl	Range-bûches Grande contenance	005.10431N3	33
Woodbox	Range-bûches d'extérieur	005.10518N3	46
AUTOUR DE L'INSERT 90/91			
Niche coulissante	Niches à bois	005.10757N3	57
Niche d'angle décorative	Les autres niches	018.10751N3 018.10751B9	58
Niche de convection	Les autres niches	018.10750N1	58

Nom	Catégorie de produits	Référence	Page
Niches décoratives	Niches à bois	018.10795N3	59
Niche traversante	Niches à bois	005.S1017	56
Option Déco pour niches	Niches à bois	018.107...	55 / 59
Primo	Niches à bois	018.10783N3 018.10870N3	54
Secondo	Niches à bois	018.10784N3 018.10781N3	54
Tertio	Niches à bois	018.10785N3 018.10782N3	54
LES CORBEILLES ET SAC À BÛCHES OU À GRANULÉS 60 / 61			
Alara	Corbeilles et sacs	005.1404	70
Alpha	Corbeilles et sacs	005.1213	62
Belagio	Corbeilles et sacs	005.S2025	71
Felt	Corbeilles et sacs	005.1401 005.1402	70
Fold	Corbeilles et sacs	005.S1017	70
Gamma	Corbeilles et sacs	005.1225 005.1239 005.1238	63
Louison	Corbeilles et sacs	005.C1004	68
Louison	Corbeilles et sacs	005.C1004	69
Mekong	Corbeilles et sacs	005.C1003	67
Natureo	Corbeilles et sacs	005.S1000 005.S1005	71
Naxos	Corbeilles et sacs	005.S101	66
Niamy	Corbeilles et sacs	005.C1002 005.1220 005.1237 005.1236	67
Omega	Corbeilles et sacs	005.S1019	71
Oveo	Corbeilles et sacs	005.S1019	71
Paros	Corbeilles et sacs	005.S1012	66
Santana	Corbeilles et sacs	005.1408	62
Tinos	Corbeilles et sacs	005.C3103	64
Tinos	Corbeilles et sacs	005.C3103	65
Tweedy	Corbeilles et sacs	005.S2026	71
Vercors	Corbeilles et sacs	005.S2050	72
Vercors	Corbeilles et sacs	005.S2050	73
Yotta	Corbeilles et sacs	005.1234 005.1235	62
LES RÉSERVES À GRANULÉS 74/75			
Arizona	Réserve à granulés - Contenance intermédiaire	005.10723N3	82
Atlanta	Réserve à granulés - L'appoint	005.10811N3	88
Atlas	Réserve à granulés - Contenance intermédiaire	005.10800N3	82
Batiss	Réserve à granulés - L'appoint	005.10623N3	88
Boreal	Réserve à granulés - L'appoint	005.10725N3	88
Cargo	Réserve à granulés - Gd contenance	005.10600N3 005.10600N3B9	78
Demio	Réserve à granulés - Contenance intermédiaire	005.10832N3	80
Demio	Réserve à granulés - Contenance intermédiaire	005.10832N3	81
Diplo	Duo granulés	005.10836N3	90
Diplo	Duo granulés	005.10836N3	91
Dune	Réserve à granulés - Contenance intermédiaire	005.10805N3 005.10805B10	83
Eliott	Réserve à granulés - Contenance intermédiaire	005.10696N3	86
Flores	Réserve à granulés - Contenance intermédiaire	005.10821N3 005.10435N3 005.10435G7 005.10435N3CB	87
Fractio	Réserve à granulés - Contenance intermédiaire	005.10733N3	89
Genius	Duo granulés	002.10837N3	79
Georgia	Réserve à granulés - Gd contenance	005.10772B10 005.10772N3	83
Nevada	Réserve à granulés - Contenance intermédiaire	005.10812N3	87
Octaris	Réserve à granulés - Contenance intermédiaire	005.10401N3CB 005.10401G7	86
Stepia	Réserve à granulés - Contenance intermédiaire	005.10834N3CB	84
Stepia	Réserve à granulés - Contenance intermédiaire	005.10834N3G20	85
Titan	Réserve à granulés - Gd contenance	005.10439N3 005.10439B9	78
Titan +	Réserve à granulés - Gd contenance	005.10685N3	78
Villa	Réserve à granulés - Contenance intermédiaire	005.10624N3	86
Zenio	Réserve à granulés - Gd contenance	005.10831N3	76
Zenio	Réserve à granulés - Gd contenance	005.10831N3	77
ACCESSOIRES À GRANULÉS 92 / 93			
Adagio	Accessoires granulés	002.10657N3	97
Bucky	Accessoires granulés	051.2420	97
Cleany	Accessoires granulés	101.10662	96
Doseo	Accessoires granulés	101.10838N3	95
Ekko	Accessoires granulés	101.PELB01	96
Pelleo	Accessoires granulés	101.10273N3	94
Pulse	Accessoires granulés	101.10390N3 101.10390B10 101.10390V10	94
Tami xl	Accessoires granulés	101.10603N3	94
PROTECTIONS POUR POÊLES ET PARE-FEUX 98 / 99			
Extension integrale	Protection pour poêle	003.20252EXT	100
Extension integrale blanc	Protection pour poêle	003.20253EXT	101
Flod	Protection pour poêle	003.10216	103
Floria	Protection pour poêle	003.20254N	104
Floria	Protection pour poêle	003.20255C	105
Helio	Protection pour poêle	003.10737N3	102

Nom	Catégorie de produits	Référence	Page
Intégrale	Protection pour poêle	003.20252	100
Intégrale	Protection pour poêle	003.20253B	101
Mantille	Pare-feu	003.7075	109
Mantille	Pare-feu	003.7085	109
Pegase	Protection pour poêle	003.10630N3	103
Phoenix	Pare-feu	003.10459N3	108
Phoenix 3 volets	Pare-feu	003.10460N3	108
Terza	Protection pour poêle	003.20224	103
Unité	Pare-feu	003.7875	108
Urbian	Protection pour poêle	003.20256N	106
Urbian	Protection pour poêle	003.20256N	107
Velum	Pare-feu	003.4019	109
Velum XL	Pare-feu	003.4020	109
LES SPÉCIFIQUES FOYER 110 / 111			
Abaque	Coquille	006.8885 006.8895	114
Astragal	Coquille	006.7885	113
Bakki	Plaque de fonte	010.BAC	115
Chape	Plaque de fonte	010.700.500P	115
Docker	Plaque de fonte	010.GRILDEC 101.6330 101.6220 101.6230 101.6340	115
Edga	Bac à cendres	001.10018G	112
Lexic	Chenets	006.6896	113
Nebulle	Coquille	010.PATTEC	115
Pattec	Plaque de fonte	010.641 010.651 010.751 010.8512 010.861 010.1000.800	115
Plaque de fonte unie	Plaque de fonte	001.78155V 006.9744G1	112 113
Promesse	Chenets		112
Ressac	Coquille		113
ASSURÉMENT PRACTIQUE 116 / 117			
LES SOUFFLETS			
Buffadou	Soufflet	101.2430 101.2435	118
Color	Soufflet	009.181	118
Lounge	Soufflet	009.430 009.431	118
Origine croix occitane	Soufflet	009.215	118
Origine rosace	Soufflet	009.92 009.421	118
LES INDISPENSIBLES PRACTIQUE			
Balai tribu	Accessoires serviteurs	101.28N3 101.28	119
Bucky	Indispensables pratiques -seau	051.2420	122
Cleany	Indispensables pratiques - granulés	101.10662	122
Cleo	Indispensables pratiques -pelle	101.10735N3	120
Doseo	Indispensables pratiques - granulés	101.10838N3	124
Doseo	Indispensables pratiques - granulés	101.10838N3	125
Duetto	Indispensables pratiques -pelle	101.10645N3	120
Ekko	Indispensables pratiques - granulés	101.PELB01	123
Pala	Indispensables pratiques - pelle	051.2412 101.25N3 101.25	120 119
Pelle tribu	Accessoires serviteurs	101.25N3 101.25	119
Pelleo	Indispensables pratiques - granulés	101.10273N3	123
Pic tribu	Accessoires serviteurs	101.29N3 101.29	119
Pince tribu	Accessoires serviteurs	101.27xx 101.102xx	119
Pulse	Indispensables pratiques - granulés	101.10390xx	123
Raclette tribu	Accessoires serviteurs	101.84N3	119
Scopa	Indispensables pratiques - balayette	051.2413	120
Spodite	Indispensables pratiques - seu	051.2411	121
Tami xl	Indispensables pratiques - granulés	101.10603N3	123
Triga	Indispensables pratiques - seu	051.2419	121
LA CUISSON AU FEU DE BOIS			
Feril	Cuisson	007.2526	126
Kasta	Cuisson	101.2416	127
Melo	Cuisson	101.6252	127
Nylis	Cuisson	101.2415	127
Opil	Cuisson	007.2524	126
Tatil	Cuisson	007.2970I	126
Toril	Cuisson	007.2523	126
LES ALLUME-FEUX			
Atizz	Allume-feux	042.ATIZZ3	128
Fiam'express	Allume-feux	042.LBIC 200.BOX29	129
Fogo	Allume-feux	042.BRIQUET	129
Goliath	Allume-feux</		

Collection _____ 2025

Crédits photos :
Studio Garnier
Adobe Stock
Packshot Studio
Benoît Gendron
Unsplash
Getty images
Shutterstock

Création :
nobilito

**Réalisation
et impression :**
ici





94, rue Nationale
49740 LA ROMAGNE
FRANCE

Tél +33 (0)2 41 70 30 62
serviceclient@dixneuf.com
dixneuf.com

Suivez-nous #dixneufdeco



200.200.C452025

