



le style qui fait la différence



Depuis 1968, nous sommes leader dans la production des systèmes de chauffage domestique alimentés à biomasse.



INDEX

AIR



BOIS/PELLETS

“PLUS” PRODUITS	p.	4
MIRO T-WIN	p.	26
BOTERO T-WIN	p.	28
REVERSE S	p.	32
FOGHET EVO ARIA	p.	34
SERIE S FOGHET EVO ARIA	p.	36



PELLETS

MATISSE ADVANCED	p.	38
MATISSE	p.	40
V-SION	p.	42
E-FRAME	p.	44
CHRISSIE	p.	46
BOTERO 2 ADVANCED	p.	48
BOTERO 2	p.	50
ODETTE	p.	52
MELTEMI	p.	54
I-DEA 2 ANGOLO S	p.	56
I-DEA 2 FRONTALE S	p.	58
PADDY	p.	60
PADDY 5S 24V	p.	62
PADDY 13,5	p.	64
PIXIE	p.	66
SYNTHESIS 60	p.	68
SYNTHESIS MODULAR	p.	70



BOIS

CLIPPER	p.	72
PIXIE WOOD	p.	76
QUICK CORNER 5S	p.	78
QUICK	p.	80
QUADRO+ <i>ceramic</i>	p.	82
QUADRO+ <i>steel</i>	p.	84



BOIS/PELLETS

FOGHET EVO IDRO	p.	86
SERIE S FOGHET EVO IDRO	p.	88



PELLETS

DUKA	p.	90
BRERA	p.	92
SYNTHESIS MODULAR IDRO	p.	94



BOIS

TERMOJOLLY 80 EVO	p.	96
-------------------	----	----

DONNÉES TECHNIQUES	p.	98
CARACTÉRISTIQUES TECHNIQUES	p.	106
DESSINS TECHNIQUES	p.	112
HABILLAGES	p.	140



GAMME HYBRIDE

BOTERO T-WIN

TRADITION ET INNOVATION

Depuis 1968, JM réinvente le chauffage domestique en alliant confort, design et durabilité. Tout a commencé avec l'intuition d'Emilio Manenti : connecter la cheminée aux radiateurs pour diffuser la chaleur dans toute la maison. Aujourd'hui encore, innovation et tradition se mêlent pour créer des solutions de pointe qui ne se contentent pas de chauffer les espaces, mais créent aussi des lieux chaleureux de partage.

Le feu a toujours été le cœur du foyer, un symbole de partage et de convivialité. Autour de lui, on se retrouve, on échange, on transmet les histoires et les traditions. Aujourd'hui, JM fait vivre cet héritage avec des poêles, cheminées et inserts à bois, à granulés et hybrides, une technologie dont l'entreprise est le pionnière depuis plus de vingt ans. Chaque solution associe performance et esthétique, devenant un véritable élément de décoration. Que vous choisissiez la chaleur immédiate d'un appareil à air ou la diffusion douce d'un modèle à eau, chaque produit JM est conçu pour faire de votre maison un lieu chaleureux et accueillant, où le feu continue d'unir.





NOTRE STYLE

Le design de JM naît de la rencontre entre esthétique, innovation et fonctionnalité. Nous avons redéfini le style des poêles et cheminées, en éliminant les grilles visibles et en introduisant des détails uniques qui ont non seulement marqué les tendances, mais aussi inspiré l'ensemble du secteur. Chaque produit est conçu pour s'intégrer harmonieusement dans les espaces de vie, transformant la chaleur en une expérience de style.

Des formes épurées, des matériaux soigneusement sélectionnés et des solutions technologiques avancées rendent nos produits à la fois efficaces et élégants, apportant personnalité et sophistication à chaque intérieur.

PRIX



2021



2022



2024

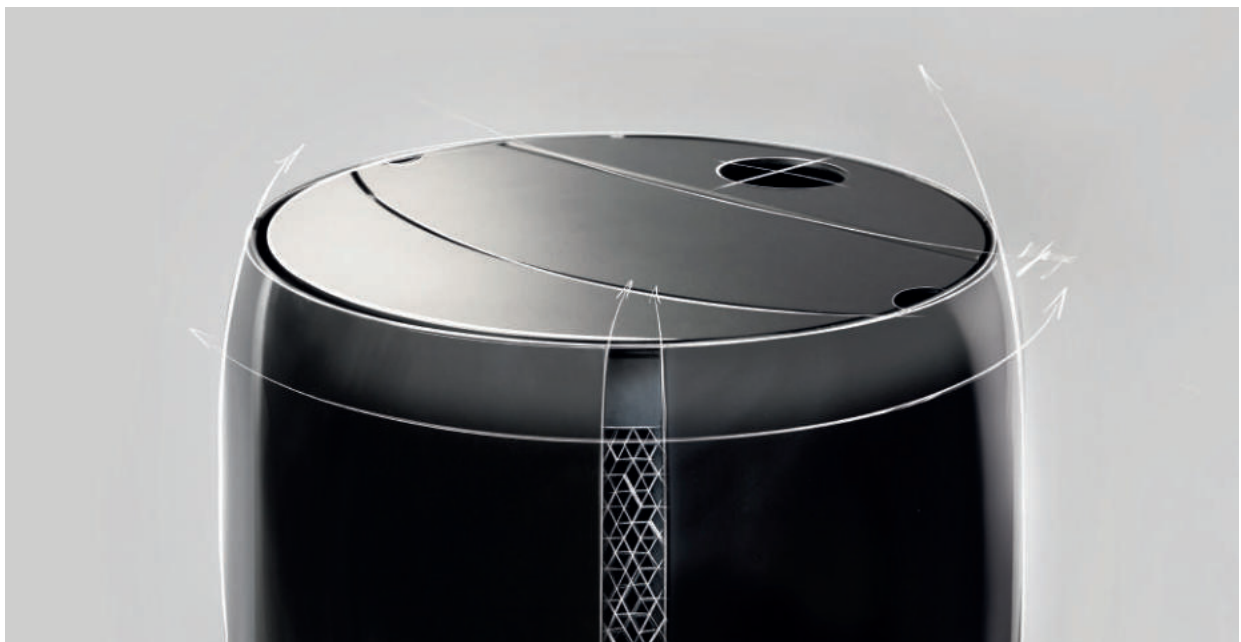



OJETTE

LE PLAISIR DE CHOISIR

Chaque poêle JM est une véritable œuvre de design, soigneusement réalisée dans les moindres détails pour offrir non seulement des performances exceptionnelles, mais aussi une esthétique raffinée.

Afin de répondre aux diverses préférences et besoins, nous proposons trois collections d'habillages, chacune pensée pour sublimer l'espace avec style et personnalité.

ORIGIN

L'ESSENCE DU DESIGN JM

La collection où tout a commencé. Ces habillages en verre, pierre, acier, céramique ou grès représentent l'essence du design JM avec des lignes élégantes et un design intemporel.

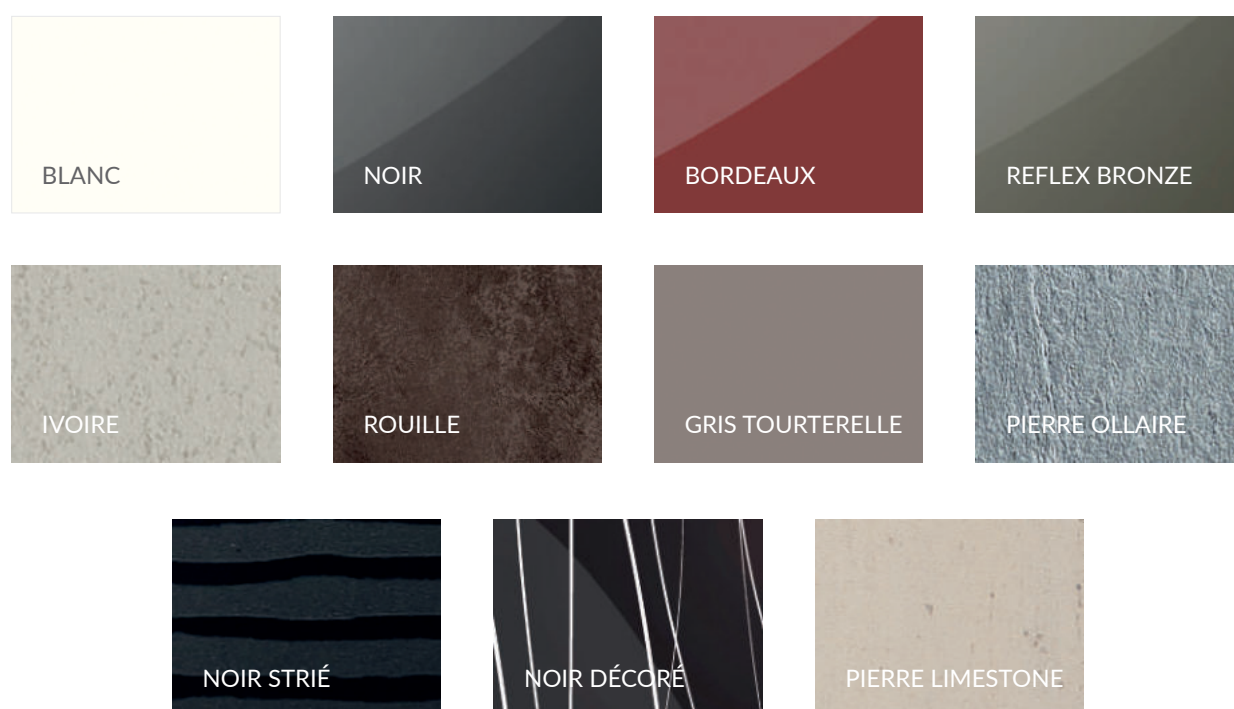



MATISSE

ELEGANCE

MATÉRIAUX SOPHISTIQUÉS, DÉTAILS D'EXCEPTION

Trois habillages exclusifs, fruits d'une recherche minutieuse sur les matériaux et les finitions, conçus pour ceux qui souhaitent une touche de raffinement supplémentaire.

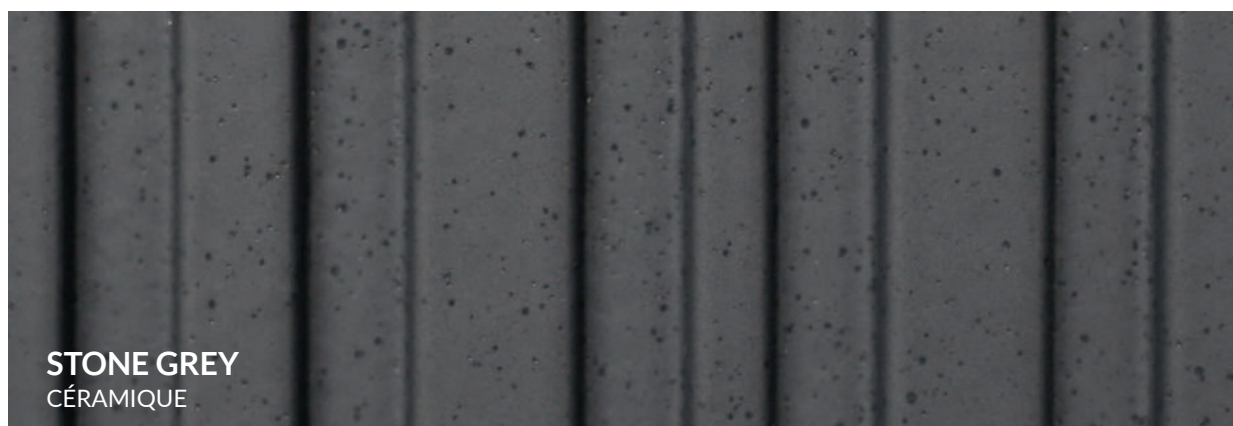
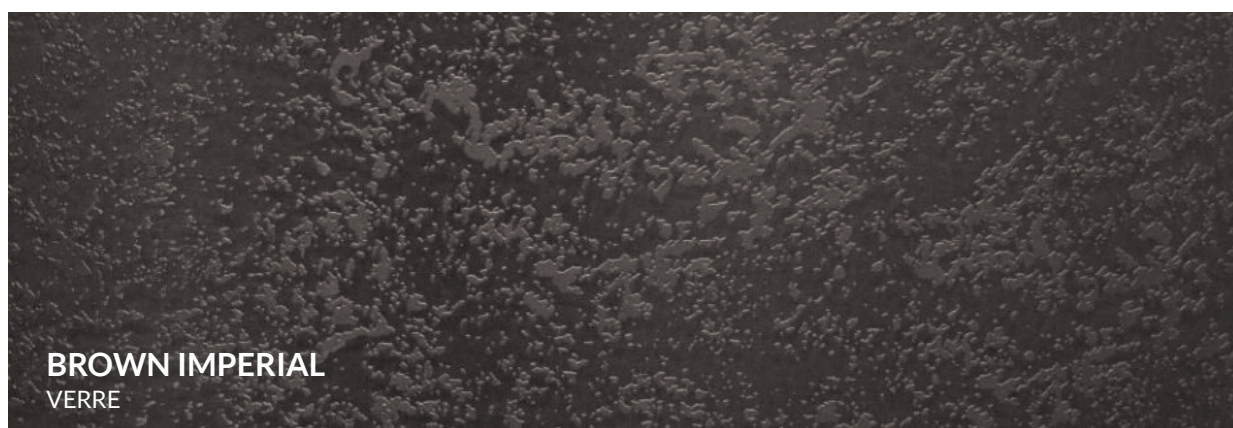

ADVANCED

LE FEU RENCONTRE L'ÉLÉGANCE ABSOLUE



Créée pour combiner fonctionnalité et esthétique au plus haut niveau, la gamme Advanced se distingue par ses finitions précieuses, ses matériaux excellents et un design épuré, à l'épreuve du temps. Chaque poêle est l'expression de l'innovation et de l'artisanat, conçu pour ceux qui recherchent l'exclusivité et des performances supérieures. Produits et certifiés en séries numérotées, les modèles de la gamme Advanced représentent l'équilibre parfait entre la technologie de pointe et le design.



La porte exclusive en verre noir mat et le traitement spécial « Black Magic », confère à ces poêles un charme magnétique et un design unique. Grâce à la technologie « Magic », la chambre de combustion reste cachée lorsque le poêle est éteint, tandis qu'en fonctionnement, la vitre s'éclaire, révélant toute la beauté de la flamme.

BREVETS JM



J-EVO 3

LE BRÛLEUR AUTONETTOYANT J-EVO 3

Grâce au nouveau brûleur J-EVO 3 à chargement des granulés par le bas, la combustion est plus précise et plus performante. En plus d'un fonctionnement plus silencieux, J-EVO 3 réduit l'entretien : les résidus de combustion sont automatiquement évacués dans le bac à cendres, limitant ainsi le nettoyage du creuset.

produits : Matisse, Botero T-win, Miro T-win

AIRSCREW SYSTEM

Le système breveté, fruit d'une recherche minutieuse et d'une innovation technologique, permet une récupération efficace des résidus de combustion, augmentant ainsi le rendement et réduisant les émissions.

produits : Foghet Evo, Serie S Foghet Evo, Termojolly 80 Evo.



LA TECHNOLOGIE COMFORT

Appliquée à des modèles spécifiques de poêles à granulés, la technologie Comfort permet de chauffer rapidement la pièce avec de l'air chaud uniquement, sans activer le système hydraulique. Parfaite pour la mi-saison, elle garantit un confort immédiat et efficace.

produits : Duka, Brera

SÉPARATEUR DE FLUX D'AIR

Dispositif de gestion automatique du flux d'air de combustion pour les produits mixtes dotés de deux chambres de combustion séparées pour le bois et les granulés. Il permet de passer automatiquement d'un combustible à l'autre.

produits : Reverse S

LA TECHNOLOGIE VERTICAL AIR

Le système VERTICAL AIR® distribue l'air chaud verticalement plutôt qu'horizontalement, assurant ainsi un chauffage plus homogène de la pièce. Grâce aux grilles verticales qui s'étendent sur toute la hauteur du poêle, VERTICAL AIR® optimise la distribution de la chaleur pour un confort encore plus grand.

produits : Matisse, Meltemi, Duka

J-5S

Il optimise la combustion des granulés et permet de séparer et de récupérer les poussières imbrûlées des fumées, contribuant ainsi à l'amélioration de la qualité de l'air.

produits : Paddy 5S 24V, Paddy 13,5



TECHNOLOGIE FULL 24V

silence, économies et sécurité

CHAUFFAGE DURABLE ET EFFICACE

Une solution de chauffage de pointe avec une consommation d'énergie jusqu'à 50 % inférieure et des performances élevées, garantissant une approche durable sans compromis sur l'efficacité.

INDÉPENDANCE ÉNERGÉTIQUE MÊME EN CAS DE BLACK-OUT

Alimentation autonome jusqu'à 48h avec le Kit Batterie pour un chauffage continu, même en cas de coupure de courant.

FONCTIONNEMENT SILENCIEUX

Grâce au contrôle précis des différents composants, le fonctionnement du poêle 24V est encore plus silencieux, ce qui améliore le confort de vie.

COMPATIBILITÉ PHOTOVOLTAÏQUE

Idéaux pour ceux qui souhaitent un système de chauffage écologique, les poêles 24V peuvent être combinés avec le Kit Photovoltaïque JM, complet avec tout le nécessaire pour la connexion et l'installation, doté d'un panneau solaire pour produire de l'énergie propre et indépendante.

Fonctionnement du système 24V

Le poêle JM 24V se connecte au réseau électrique domestique pour son fonctionnement, tandis que le Kit Batterie JM stocke l'énergie du même réseau pour assurer un fonctionnement continu.

En présence du Kit Photovoltaïque JM, le Kit Batterie stocke également l'énergie produite par le panneau solaire, augmentant ainsi l'autonomie de manière écologique. En cas de panne de courant du réseau domestique, le poêle JM 24V sera alimenté, sans interruption, par le Kit Batterie.

GAMME HYBRIDE



MIRO T-WIN

Pionniers de la technologie hybride. Depuis plus de 20 ans, JM développe et perfectionne des systèmes hybrides bois-pellets. En alliant design, performance et innovation, nous proposons des solutions de chauffage sur mesure, adaptées aux besoins contemporains de confort et de durabilité.



COMMODITÉ SANS COMPROMIS

Flexibilité maximale : choisissez à tout moment le combustible qui vous convient le mieux. Qu'il s'agisse du charme authentique du bois ou de l'aspect pratique des granulés, vous n'avez jamais à faire de compromis.



PASSAGE AUTOMATIQUE

Le système bascule intelligemment du granulé au bois, assurant un confort thermique constant, sans interruption ni intervention manuelle, pour une chaleur toujours disponible quand vous en avez besoin.

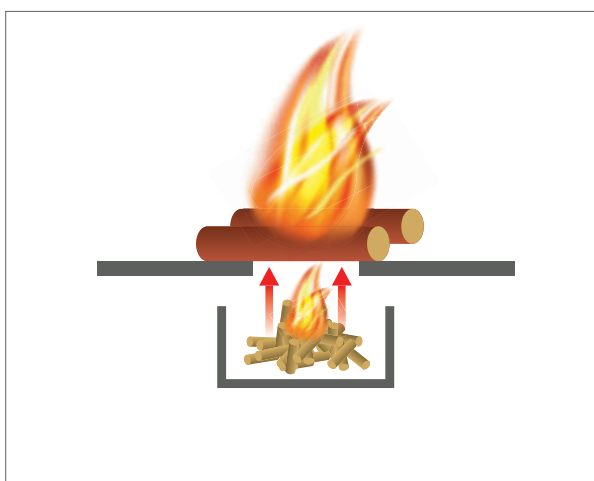

ALLUMAGE RAPIDE DU BOIS

Dans les poêles dotés d'une seule chambre de combustion, il est possible d'allumer le bois avec la flamme des granulés, ce qui élimine la nécessité d'un allumage manuel.



CHALEUR MÊME SANS ÉLECTRICITÉ

Silencieux et fiable. En convection naturelle, le système maintient la maison au chaud même en l'absence d'électricité, ce qui garantit un confort ininterrompu.

GAMME PELLETT



MATISSE

Des solutions compactes idéales pour les petits espaces aux puissants modèles hydro de plus de 20 kW, la gamme à granulés JM propose une variété de formats, de designs et de puissances capables de s'adapter à tous les espaces, qu'ils soient modernes ou traditionnels.



GESTION À DISTANCE AVEC APP WI-FI

Programmez votre poêle ou votre cheminée en toute simplicité, même lorsque vous n'êtes pas chez vous.

FONCTIONNEMENT SILENCIEUX

Ventilation au minimum avec la fonction SILENT, débrayable avec SILENT+.

SYSTÈME ÉTANCHE

Utilise uniquement l'air extérieur, améliorant l'efficacité et la sécurité, recommandé pour les maisons passives.

CONTRÔLE COAXIAL

Assure des performances de combustion élevées, quel que soit le type de sortie de fumées installé.

RADIOCOMMANDE TACTILE DE SÉRIE

Équipée d'une sonde de température pour un contrôle précis du poêle ou de la cheminée.

RÉSISTANCE EN QUARTZ

Sécurité et rapidité à l'allumage, avec une importante économie d'énergie.

CAPTEUR NIVEAU PELLET

Il signale lorsque les granulés sont sur le point de s'épuiser, ce qui permet d'éviter les arrêts intempestifs.

SORTIE DE FUMÉES COAXIALE

Arrivée d'air et sortie des fumées dans un conduit concentrique : installation propre et près du mur.

GAMME BOIS



QUICK CORNER 5S

Les cheminées et les inserts à bois JM allient raffinement et technologie avancée, transformant le charme intemporel de la flamme en un système de chauffage efficace et durable. Disponibles en version d'angle panoramique et en différentes dimensions, ils s'adaptent à tous les espaces de vie, réinterprétant la tradition avec un style contemporain. La flamme est le protagoniste absolu, mis en valeur par un design étudié dans les moindres détails.



Les poêles JM allient la chaleur authentique du bois à un design soigné et élégant. Conçus pour s'intégrer harmonieusement dans n'importe quel intérieur, nos poêles offrent des solutions modulaires et personnalisables : range-bûches, installations suspendues, pieds en bois ou en fer, fours chauffants, systèmes de rangement et accessoires raffinés en pierre. Les performances élevées, les faibles émissions et l'esthétique sophistiquée font des poêles à bois JM un élément distinctif pour n'importe quel espace.

VERSION À AIR



CHALEUR IMMÉDIATE

Un système à air permet de chauffer l'ensemble de la maison grâce à des conduits qui ne nécessitent pas de travaux de maçonnerie. Le système à air a l'avantage de pouvoir chauffer rapidement les pièces dans lesquelles l'air est canalisé et est donc idéal pour les résidences secondaires ou en complément du système du chauffage principal.



PRODUITS CANALISABLES AVEC UN KIT

Botero T-win, Miro T-win, Reverse S, I-dea 2 Angolo, I-dea 2 Frontale, V-sion, Synthesis Modular 68.



PRODUITS CANALISABLES AVEC 2 KITS

Foghet evo Aria, Serie S Foghet Evo Aria, Matisse, Chrissie, Botero 2, Odette, Meltemi, Paddy, Paddy 13,5, Synthesis Modular 80, Quick corner 5S, Quick.

VERSION À EAU

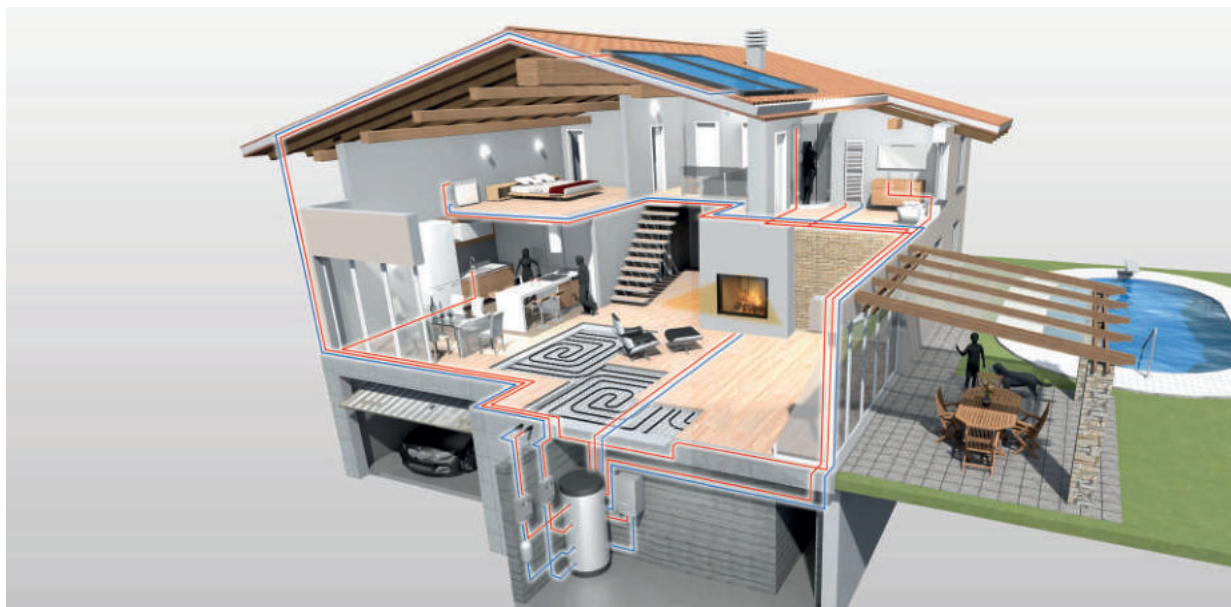

CHALEUR HOMOGENE DANS TOUTES LES PIÈCES

Les cheminées ou les poêles à circulation d'eau peuvent être reliés à l'installation de chauffage hydraulique, qu'elle soit nouvelle ou déjà existante, et chauffer de façon autonome l'eau chaude de l'installation, à radiateurs ou à basse température (installation au sol, à socle, etc). Ils peuvent aussi travailler en parallèle avec une éventuelle chaudière préexistante, des accumulateurs, des panneaux solaires et des pompes à chaleur.



KIT HYDRAULIQUE DE SÉRIE

Déjà assemblé et testé pour une fiabilité et une facilité d'installation maximales, le kit comprend une pompe de circulation à haut rendement énergétique pour le chauffage, un vase d'expansion et les soupapes de sécurité nécessaires pour un fonctionnement en totale conformité avec les réglementations en vigueur.

PRODUCTION D'EAU CHAUDE SANITAIRE

En combinaison avec un ballon ECS, le système sera en mesure de garantir la production d'eau chaude sanitaire. Cette configuration vous permettra de répondre confortablement à vos besoins quotidiens.

MIRO T-WIN



BOIS/PELLETS



AIR

6,8 - 8,2 kW

MIRO T-WIN est le nouveau poêle mixte bois-pellet de JM, la synthèse parfaite de l'innovation et du design exclusif. Moderne et compact, il intègre les technologies les plus avancées pour réduire les consommations et les émissions, tout en offrant un maximum de confort.

Parmi les atouts du MIRO T-WIN figure le brûleur breveté J-EVO 3, qui assure une combustion silencieuse des pellets avec un nettoyage minimal. Pour un chauffage encore plus silencieux, MIRO T-WIN est débrayable en mode SILENT+. La chambre en réfractaire céramique blanche améliore l'efficacité et met en valeur la flamme. Le passage du bois aux granulés est automatique et le bois peut être allumé directement avec la flamme des granulés. La combustion du bois est optimisée grâce à l'utilisation de l'extraction forcée des fumées. L'alimentation en 24 volts réduit la consommation et améliore la sécurité. Le poêle fonctionne également aux granulés sans électricité grâce à un kit batterie ou photovoltaïque (en option) et au bois en convection naturelle.

Le fonctionnement étanche préserve l'oxygène de la pièce, tandis que la possibilité de canalisation permet de distribuer la chaleur dans plusieurs espaces. MIRO T-WIN est certifié à la fois à granulés et à bois. Disponible dans les finitions raffinées en pierre ollaire et en verre trempé noir, blanc ou Stardust de la ligne Elegance.



FINITIONS



VERRE BLANC



PIERRE OLLAIRE



VERRE NOIR



VERRE STARDUST
ELEGANCE



BOTERO T-WIN



BOIS/PELLETS



AIR

6,8 - 8,2 kW

BOTERO T-WIN est le poêle mixte bois-pellet au design exclusif qui renferme le meilleur de la technologie JM. Il utilise les nouvelles technologies pour réduire la consommation et les émissions : la combustion des pellets se fait via le brûleur breveté J-EVO 3 avec charge par le bas, garantissant ainsi le silence et minimisant le nettoyage du brasier. Pour un chauffage encore plus silencieux, BOTERO T-WIN est débrayable en mode SILENT+. La chambre de combustion en céramique réfractaire blanche optimise la combustion et rend la vision de la flamme encore plus agréable. Le passage de bois à pellets se fait automatiquement, et il est possible d'utiliser la flamme du pellet pour l'allumage du bois. La combustion du bois est optimisée grâce à l'utilisation de l'extraction forcée des fumées. L'alimentation en 24 volts garantit des économies en termes de consommation électrique, un meilleur contrôle de la combustion et une plus grande fiabilité et sécurité. Le poêle fonctionne également aux granulés sans électricité grâce à un kit batterie ou photovoltaïque (en option) et au bois en convection naturelle. Le fonctionnement étanche préserve l'oxygène de la pièce, tandis que la possibilité de canalisation permet de distribuer la chaleur dans plusieurs espaces. BOTERO T-WIN est certifié à la fois à granulés et à bois.



archiproducts
AWARDS
WINNER
SUSTAINABILITY



FINITIONS



VERRE BLANC



PIERRE OLLAIRE



VERRE NOIR



T-WIN BOX ACCESSOIRES

Simple mais en même temps élégant, T-WIN BOX, le range-bûche modulable pour BOTERO T-WIN et MIRO T-WIN se compose d'une plaque de sol et deux colonnes qui prévoient l'option d'être équipées de portes push-pull (jusqu'à quatre) combinables selon votre préférence. Chaque élément est totalement indépendant et peut être acheté séparément (avec ou sans la plaque de sol, avec une ou deux colonnes, avec ou sans portes). Les colonnes sont la solution idéale pour ranger le bois, pour contenir le stock de pellets, pour placer le kit batterie ou les instruments pour l'entretien du poêle.

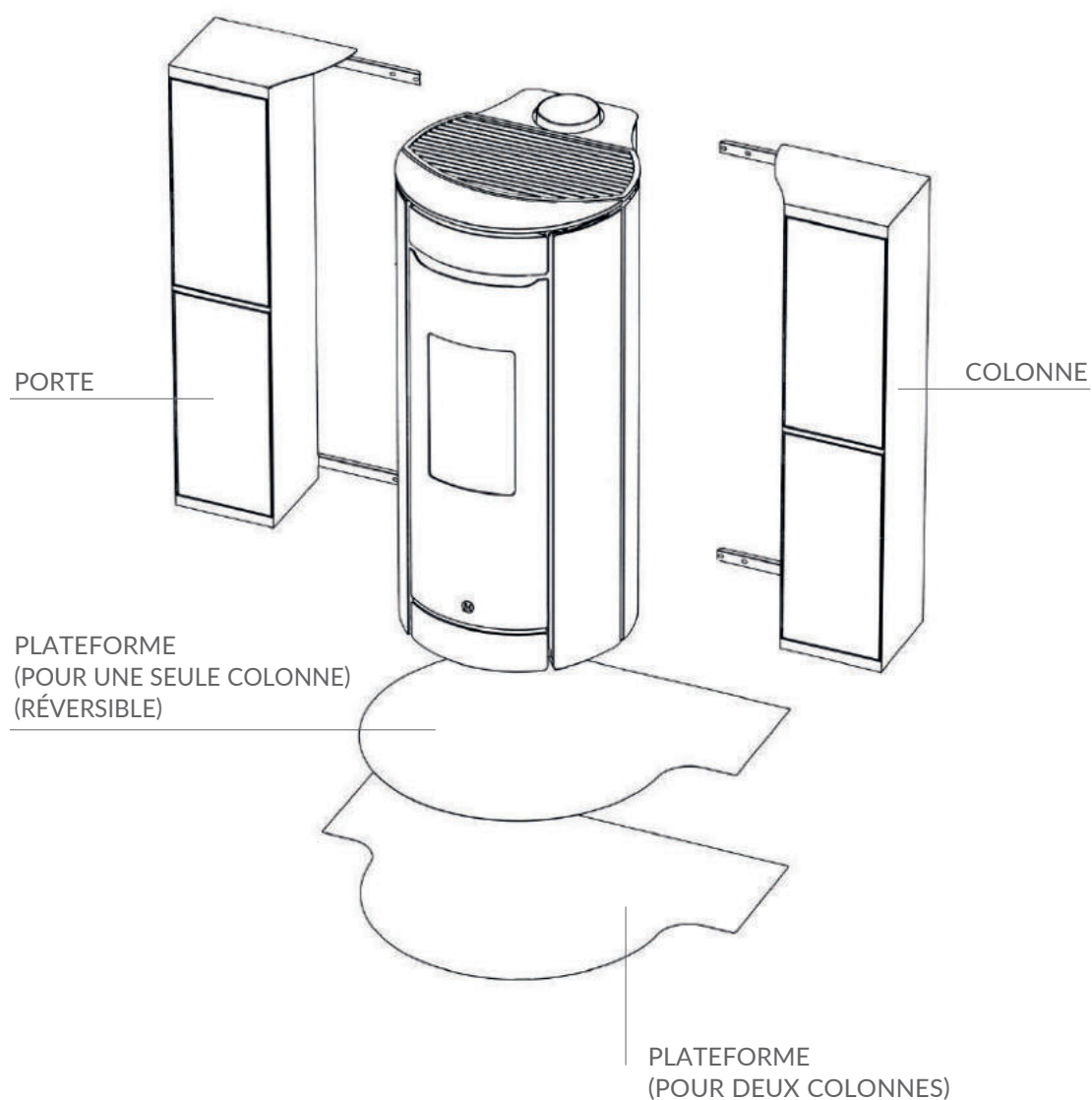



Exemple de T-WIN BOX
composé par une plate-forme,
deux colonnes range-bûche
et deux portes



Exemple de T-WIN BOX
composé par une plate-forme,
deux colonnes range-bûche



Exemple de T-WIN BOX
composé par une plate-forme,
deux colonnes range-bûche
et quatre portes



Exemple de T-WIN BOX
composé par une plate-forme,
une colonne range-bûche
et une porte

REVERSE S



BOIS/PELLETS



AIR

6,5 - 9,6 kW

REVERSE S est un poêle à air hybride, alimenté à la fois par du bois et des granulés, pour le fonctionnement à air pulsé. Il est doté de deux chambres de combustion et d'une seule sortie de fumée, et est canalisable.

REVERSE S garantit des économies énergétiques : en plus des pellets, il offre un fonctionnement au bois qui ne nécessite pas d'électricité. Le système breveté SMART AIR, installé de série, permet de passer automatiquement du bois aux pellets en toute sécurité.

Grâce à son design unique, REVERSE S s'adapte à différents contextes d'ameublement. La finition extérieure est disponible en pierre ollaire sablée ou en acier, en blanc ou en noir. La vitre extérieure unique, décorée ou lisse et coulissante, complète l'effet scénique du poêle en permettant d'occulter ou de voir la flamme à tout moment.

Avec le fonctionnement au bois, vous pouvez choisir de chauffer par rayonnement ou par ventilation. Pour s'adapter aux différentes solutions d'habitation, il est possible d'utiliser la sortie de fumée la plus adaptée : arrière ou supérieure. Wifi de série pour contrôler le poêle à distance, à tout moment.



BOIS



PELLETS

PROFIL

PANNEAU FRONTAL



ACIER BLANC



ACIER NOIR



PIERRE
OLLAIRE



VITRE NOIRE
SÉRIGRAPHIÉE

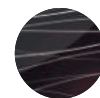

VITRE NOIRE
SÉRIGRAPHIÉE
DÉCORÉE



FOGHET EVO ARIA



BOIS/PELLETS



AIR

7,6 - 8 kW

Les nouvelles cheminées FOGHET EVO ARIA sont des produits de dernière génération. L'alimentation en 24 volts garantit des économies d'énergie, un meilleur contrôle de la combustion ainsi qu'une plus grande fiabilité et sécurité. Avec FOGHET EVO ARIA on peut chauffer l'ambiance en mode convection naturelle, par rayonnement ou à air forcé avec la ventilation et canaliser l'air chaud pour une chaleur uniforme dans toute la maison. FOGHET EVO ARIA, en mode bois, fonctionne et chauffe aussi sans électricité. Vous pouvez passer automatiquement du bois aux granulés et le capteur de niveau de granulés de série vous avertit lorsqu'il faut remplir le réservoir, ce qui évite les arrêts imprévus. Toutes les opérations et programmes sont gérés par l'interface de la radiocommande tactile. Avec le WIFI fourni de série, il est possible de surveiller et commander l'appareil à distance, de votre smartphone ou tablette.





SERIE S FOGHET EVO ARIA



BOIS/PELLETS



AIR

7,6-8 kW

Les poêles SERIE S FOGHET EVO ARIA sont des produits de dernière génération.

L'alimentation en 24 volts garantit des économies d'énergie, un meilleur contrôle de la combustion ainsi qu'une plus grande fiabilité et sécurité. Avec SERIE S FOGHET EVO ARIA on peut chauffer l'ambiance en mode convection naturelle, par rayonnement ou à air forcé avec la ventilation et canaliser l'air chaud pour une chaleur uniforme dans toute la maison.

SERIE S FOGHET EVO ARIA, en mode bois, fonctionne et chauffe aussi sans électricité. Vous pouvez passer automatiquement du bois aux granulés et le capteur de niveau de granulés de série vous avertit lorsqu'il faut remplir le réservoir, ce qui évite les arrêts imprévus. Toutes les opérations et programmes sont gérés par l'interface de la radiocommande tactile. Avec le WIFI fourni de série, il est possible de surveiller et commander l'appareil à distance, de votre smartphone ou tablette.



FINITIONS



GRÈS IVOIRE



PIERRE OLLAIRE



GRÈS ROUILLE



VERRE
REFLEX BRONZE



MATISSE *ADVANCED*



PELLETS



AIR

6 kW

8 kW

10 kW

Matisse Advanced représente le point de rencontre entre l'élégance de la ligne Advanced et la technologie avancée du poêle à granulés Matisse, une combinaison qui valorise les performances techniques et le design. Chaque poêle est produit en série numérotée et certifiée, ce qui souligne le caractère unique et artisanal de la gamme.

La porte exclusive en verre noir mat et le traitement « Black Magic » lui confèrent un charme raffiné et un design unique. Grâce à la technologie « Magic », la chambre de combustion reste cachée lorsque le poêle est éteint, tandis que pendant le fonctionnement, la vitre s'éclaircit, révélant toute la beauté de la flamme.





MATISSE



PELLETS



AIR

6 kW

8 kW

10 kW

Le poêle à granulés MATISSE naît d'une recherche profonde sur l'essentialité des formes, unie à l'excellence des techniques artisanales 100% Made in Italy. Le cercle, élément primitif et infini, s'unit à la ligne verticale qui confère au produit une grande légèreté, originalité et dynamisme.

L'élégant revêtement en verre trempé, disponible en noir ou en la nouvelle finition Brown Imperial de la Gamme Elegance, est entrecoupé par la trame de deux grilles verticales qui courent sur toute la hauteur du poêle.

MATISSE est certifié étanche et il est canalisable. Il dispose de la technologie VERTICAL AIR® et du brûleur breveté J-EVO 3®, avec charge par le bas, garantissant ainsi le silence et minimisant le nettoyage du brasier. En mode SILENT+, MATISSE est débrayable et chauffe en convection naturelle. L'alimentation en 24 volts garantit des économies en termes de consommation électrique, un meilleur contrôle de la combustion et une plus grande fiabilité et sécurité.

Le poêle fonctionne également aux granulés sans électricité grâce à un kit batterie ou photovoltaïque (en option) et au bois en convection naturelle. Toutes les opérations et programmes sont gérés par la radiocommande tactile fournie de série. Avec le WIFI, il est possible de surveiller et commander le poêle à distance, de votre smartphone ou tablette.



FINITIONS



VERRE NOIR



VERRE BROWN
IMPERIAL
ELEGANCE



V-SION



PELLETS



AIR

8 kW

Un poêle à granulés panoramique, caractérisé par un design exclusif, avec des lignes essentielles et une vision intégrale de la flamme.

V-SION naît de l'union entre technologie avancée et expérience sensorielle. La porte 3 faces en verre céramique permet de vous faire apprécier tout le charme de la flamme.

La technologie innovatrice permet d'obtenir de hauts rendements et de très basses émissions, garantissant ainsi les meilleures performances proposées sur le marché. Tous les composants du V-SION sont en 24V. Ainsi le poêle peut être relié à une batterie de stockage et un système de recharge pour en assurer le fonctionnement même en cas de coupure de courant. Associée au kit photovoltaïque, V-SION atteint son autonomie maximale même en l'absence d'énergie électrique. V-SION est certifié étanche et est canalisable avec un kit de canalisation pour la distribution de l'air chaud dans les autres pièces. Toutes les opérations et programmes sont gérés par la radiocommande tactile fournie de série. Avec le WIFI, il est possible de surveiller et commander le poêle à distance, de votre smartphone ou tablette. La fonction SILENT permet de minimiser la ventilation pour un fonctionnement encore plus silencieux.



archiproducts
DESIGN AWARDS
—
WINNER 2021





E-FRAME



PELLETS



AIR

6 kW

8 kW

E-FRAME est un poêle à pellet à air forcé, étanche et performant, idéal pour chauffer des habitations de taille moyenne. Disponible en deux puissances, 6 kW et 8 kW, il combine efficacité thermique, design moderne et technologies avancées. Avec son design compact et ses finitions élégantes - acier blanc crème ou acier noir - E-FRAME s'intègre facilement dans tout type d'intérieur.

Il est disponible en sortie fumées arrière ou en sortie supérieure simple paroi avec le kit interne déjà monté en usine. De série, E-FRAME est équipé d'une radiocommande avec sonde de température intégrée, permettant une gestion intuitive du chauffage. Il propose cinq niveaux de fonctionnement, auxquels s'ajoute un mode SILENT qui minimise la ventilation pour un confort optimal. Avec le WIFI, il est possible de surveiller et commander le poêle à distance, de votre smartphone ou tablette.



FINITIONS



CÔTÉS ACIER
BLANC CRÈME
ET TOP
ACIER NOIR



CÔTÉS ET TOP
ACIER NOIR



CHRISSIE



PELLETS



AIR

6 kW

Sa forme fine et élancée, son design épuré et sans grille de ventilation apparente, font de ce modèle une icône de beauté. Ceci avec toute la technologie avancée de JM.

CHRISSIE est caractérisé par une ample porte vitrée frontale qui fournit une vision spectaculaire de la flamme. Toutes les opérations et programmes sont gérés par l'interface de la radiocommande tactile fournie de série. Avec le WIFI, il est possible de surveiller et commander le poêle à distance, de votre smartphone ou tablette.

La fonction SILENT permet de minimiser la ventilation pour un fonctionnement encore plus silencieux. Vous pourrez choisir entre les finitions modernes et soignées comme le verre trempé dans les coloris blanc ou noir et la pierre ollaire sablée.



FINITIONS



VERRE
BLANC



VERRE
NOIR



PIERRE OLLAIRE



BOTERO 2

ADVANCED



PELLETS



AIR

8 kW

10 kW

Botero 2 Advanced unit le design iconique du poêle rond par excellence de JM à l'élégance unique de la ligne Advanced, une synthèse parfaite de style et d'innovation. Chaque poêle est produit en série numérotée et certifiée, ce qui souligne le caractère unique et artisanal de la gamme. La porte exclusive en verre noir mat et le traitement « Black Magic » lui confèrent un charme raffiné et un design unique. Grâce à la technologie « Magic », la chambre de combustion reste cachée lorsque le poêle est éteint, tandis que pendant le fonctionnement, la vitre s'éclaircit, révélant toute la beauté de la flamme.





BOTERO 2



PELLETS



AIR

8 kW

10 kW

Élégant, raffiné et immédiatement reconnaissable par sa forme ronde iconique, BOTERO 2 est le poêle à pellet signature de JM, véritable best-seller dans sa catégorie. Sans grille de ventilation apparente, il incarne un design soigné et contemporain, tout en intégrant les technologies les plus avancées. Certifié étanche, il s'adapte à tous les espaces et peut diffuser de l'air chaud dans d'autres pièces, par la canalisation en option. Il inclut de série l'humidificateur extractible, la radiocommande tactile et le wifi qui permet de gérer le poêle et son fonctionnement à distance.

La fonction SILENT permet de minimiser la ventilation pour un fonctionnement encore plus silencieux. Côté finitions, il s'adapte à tous les styles d'intérieur avec des matériaux nobles et modernes : verre trempé blanc, noir ou encore pierre ollaire sablée.



FINITIONS



VERRE
BLANC



VERRE
NOIR



PIERRE OLLAIRE



ODETTE



PELLETS



AIR

6 kW

8 kW

10 kW

Une ligne épurée et de caractère, un panneau frontal sans grille de ventilation apparente : ODETTE est un poêle à pellet étanche au design recherché. Grâce à son offre large de puissances de chauffage, ODETTE s'adapte à tous les espaces et peut diffuser de l'air chaud dans d'autres pièces, par la canalisation en option.

Toutes les opérations et programmes sont gérés par l'interface de la radiocommande tactile fournie de série. Avec le WIFI, il est possible de surveiller et commander le poêle à distance, de votre smartphone ou tablette. La fonction SILENT permet de minimiser la ventilation pour un fonctionnement encore plus silencieux. Vous pourrez choisir entre des finitions modernes et soignées comme le verre trempé dans les coloris blanc, noir ou la pierre ollaire sablée.



FINITIONS



VERRE
TREMPÉ
BLANC



PIERRE OLLAIRE



VERRE
TREMPÉ
NOIR



MELTEMI



PELLETS



AIR

12 kW

14 kW

Puissance, performance et majesté des lignes. Avec une ligne unique et compacte (seulement 45 cm de profondeur), MELTEMI présente une multitude d'atouts.

Disponible en 2 puissances, 12 et 14 kW, il répond à la demande de puissance dans les grands volumes. Avec la radiocommande élégante fournie de série, il est possible d'activer et réguler les différentes fonctions du poêle. La fonction SILENT permet de minimiser la ventilation pour un fonctionnement encore plus silencieux. Avec le WIFI, il est possible de surveiller et commander le poêle à distance, de votre smartphone ou tablette.

MELTEMI est doté de la technologie VERTICAL AIR®, qui diffuse l'air verticalement et assure une meilleure distribution de la chaleur dans la pièce de manière uniforme et enveloppante. Il propose aussi une soufflerie verticale réglable et orientable. MELTEMI est canalisable : une ou deux gaines d'air chaud, avec ou sans ventilateur. Canalisable en diamètre 80, il pourra pourvoir en chauffage supplémentaire d'autres pièces. MELTEMI est étanche et pourra être installé en sortie arrière ou en sortie supérieure, simple paroi ou concentrique.

FINITIONS



CÔTÉS ACIER ET TOP
CÉRAMIQUE BLANC
CRÈME



CÔTÉS ET TOP
PIERRE OLLAIRE



CÔTÉS ACIER ET TOP
CÉRAMIQUE NOIR



Panneau coulissant pour orientation air chaud

I-DEA 2 ANGOLO S



PELLETS



AIR

9 kW

I-DEA 2 ANGOLO S présente toute la technologie avancée de JM. Avec sa faible profondeur de seulement 27 cm il se prête tout particulièrement à se placer où que ce soit. Le style moderne, l'absence de grilles traditionnelles de ventilation apparentes et le design recherché sont complétés par l'élégance de la vitre d'angle qui confère une ample vision de la flamme.

Ce poêle étanche est fourni "toute option" : il inclut de série l'humidificateur extractible, la radiocommande tactile et le système wifi qui permet de gérer le poêle et son fonctionnement à distance. La fonction SILENT permet de minimiser la ventilation pour un fonctionnement encore plus silencieux.

Vous pourrez choisir le profil en acier dans les coloris noir, blanc crème ou tourterelle et le panneau frontal, toujours au choix, entre le grès ivoire, couleur rouille, la pierre ollaire sablée, la vitre noire striée, l'acier noir.

I-DEA 2 ANGOLO S est proposé dans les 3 configurations d'installation (sortie arrière simple paroi ou concentrique, sortie supérieure simple paroi et sortie supérieure concentrique) et est canalisable avec un kit de canalisation pour la distribution de l'air chaud dans les autres pièces.



PROFIL



BLANC
CRÈME



NOIR



GRIS
TOURTERELLE

PANNEAU FRONTAL



GRÈS
IVOIRE



ACIER GRIS
TOURTERELLE



ACIER
NOIR



PIERRE
OLLAIRE



GRÈS
ROUILLE

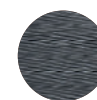

VERRE
NOIR STRIÉ



I-DEA 2 FRONTALE S



PELLETS



AIR

9 kW

I-DEA 2 FRONTALE S présente toute la technologie avancée de JM. Avec sa faible profondeur de seulement 27 cm il se prête tout particulièrement à se placer où que ce soit. Le style moderne, l'absence de grilles traditionnelles de ventilation apparentes et le design recherché se fondent avec la porte toute en verre pour une ample vision de la flamme. Ce poêle étanche est fourni "toute option" : il inclut de série l'humidificateur extractible, la radiocommande tactile et le système wifi qui permet de gérer le poêle et son fonctionnement à distance. La fonction SILENT permet de minimiser la ventilation pour un fonctionnement encore plus silencieux. Vous pourrez choisir le profil en acier dans les coloris noir, blanc crème ou tourterelle et le panneau frontal, toujours au choix, entre le grès ivoire, couleur rouille, la pierre ollaire sablée, la vitre noire striée, l'acier noir.

I-DEA 2 FRONTALE S est proposé dans les 3 configurations d'installation (sortie arrière simple paroi ou concentrique, sortie supérieure simple paroi et sortie supérieure concentrique) et est canalisable avec un kit de canalisation pour la distribution de l'air chaud dans les autres pièces.



PROFIL



BLANC
CRÈME



NOIR



GRIS
TOURTERELLE

PANNEAU FRONTAL



GRÈS
IVOIRE



ACIER GRIS
TOURTERELLE



ACIER
NOIR

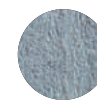

PIERRE
OLLAIRE



GRÈS
ROUILLE

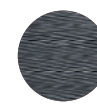

VERRE
NOIR STRIÉ



PADDY



PELLETS



AIR

8 kW

10 kW

PADDY est un poêle moderne, de caractère, sans les traditionnelles grilles de façade. Il est proposé en 2 puissances, 8 kW et 10 kW et en 3 finitions, acier noir, blanc ou bordeaux, avec dessus en céramique. Chauffage d'appoint parfait pour les habitations de dimensions moyennes, il s'intègre parfaitement dans toutes les ambiances et peut diffuser de l'air chaud dans d'autres pièces, par la canalisation en option. La fonction SILENT permet de minimiser la ventilation pour un fonctionnement encore plus silencieux. Très tendance, PADDY s'installera en sortie fumées arrière ou supérieure, en simple paroi.



FINITIONS



CÔTÉS ACIER ET TOP
CÉRAMIQUE BLANC
CRÈME



CÔTÉS ACIER
ET TOP
CÉRAMIQUE
BORDEAUX



CÔTÉS ACIER ET TOP
CÉRAMIQUE NOIR



PADDY 5S 24V



PELLETS



AIR

8 kW

PADDY 5S 24V est un poêle moderne avec du caractère, déjà équipé de série du WIFI pour le contrôle à distance. Il est disponible en puissance 8 kW et en 3 finitions, acier noir, blanc ou bordeaux, avec dessus en céramique. Chauffage d'appoint parfait pour les habitations de dimensions moyennes, il s'intègre parfaitement dans toutes les ambiances et peut diffuser de l'air chaud dans d'autres pièces, par la canalisation en option. La fonction SILENT permet de minimiser la ventilation pour un fonctionnement encore plus silencieux. PADDY 5S 24V est alimenté full 24 Volt, une technologie qui garantit des économies en termes de consommation électrique et un meilleur contrôle de la combustion.

Grâce à un kit de batterie en option, le fonctionnement est garanti pendant plusieurs jours, même en l'absence de courant électrique. Associée au kit photovoltaïque, ce poêle fonctionne même en l'absence d'énergie électrique. Très tendance, PADDY s'installera en sortie fumées arrière ou supérieure, en simple paroi.



FINITIONS



CÔTÉS ACIER ET TOP
CÉRAMIQUE BLANC
CRÈME



CÔTÉS ACIER ET
TOP
CÉRAMIQUE
BORDEAUX



CÔTÉS ACIER ET TOP
CÉRAMIQUE NOIR



PADDY 13,5



PELLETS



AIR

13,5 kW

PADDY 13,5 est un poêle moderne et de caractère, déjà équipé de série du WIFI pour le contrôle à distance. Proposé en 3 finitions : acier noir, blanc ou bordeaux, avec dessus en céramique, PADDY 13,5 est idéal pour chauffer les habitations de moyenne et grande taille s'adaptant parfaitement dans n'importe quel environnement. La fonction SILENT permet de minimiser la ventilation pour un fonctionnement encore plus silencieux.

PADDY 13,5 peut être installé avec la sortie fumée arrière ou supérieure simple et peut canaliser l'air dans les autres pièces, avec ou sans ventilateur. Particulièrement performante et efficace, PADDY 13,5 respecte les normes d'émission les plus strictes. PADDY 13,5 contient en effet le nouveau brevet exclusif J-5S, qui permet de retenir une quantité de poussières qui seraient autrement émises dans l'environnement. Cela garantit une nette amélioration des performances, et réduit davantage d'impact sur l'environnement.



FINITIONS



CÔTÉS ACIER ET TOP
CÉRAMIQUE BLANC
CRÈME



CÔTÉS ACIER ET
TOP
CÉRAMIQUE
BORDEAUX



CÔTÉS ACIER ET TOP
CÉRAMIQUE NOIR



PIXIE



PELLETS



AIR

7 kW

Une réinterprétation en clé moderne d'un grand classique, PIXIE est la combinaison parfaite entre tradition et innovation. Le soin dans les détails et les dimensions compactes en font un vrai bijou qui s'intègre de façon harmonieuse dans tous les styles de vie.

L'élégance de revêtement blanc ou noir, ainsi que la possibilité de choisir entre différents pieds bois ou acier, contribue à exalter le charme de la flamme. La technologie innovatrice permet d'obtenir de hauts rendements et de très basses émissions.

PIXIE est certifié étanche : l'air pour la combustion est ainsi prélevé de l'extérieur et non de l'intérieur de l'habitation. Pour s'adapter aux différentes configurations habitatives, il sera possible de choisir entre la sortie de fumées la plus adaptée, arrière ou supérieure (avec la possibilité dans les deux cas de figure simple paroi ou concentrique). Toutes les opérations et programmes sont gérés par la radiocommande tactile fournie de série. Avec le WIFI, il est possible de surveiller et commander le poêle à distance, de votre smartphone ou de votre tablette. Le capteur de niveau de granulés avertit lorsque le rechargement est nécessaire, évitant ainsi les arrêts de fonctionnement.

FINITIONS



CÉRAMIQUE BLANC
ET TOP EN VERRE
NOIR



CÉRAMIQUE NOIR
ET TOP EN VERRE
NOIR

EN OPTION



PIEDS EN
BOIS CLAIR



PIEDS EN
BOIS FONCE



PIEDS 8 CM





SYNTHESIS 60



PELLETS



AIR

7 kW

Foyer à granulé compact et performant, adapté pour les nouvelles réalisations ou pour la rénovation et donner une nouvelle vie à un foyer existant.

Les dimensions compactes et le design épuré le rendent idéal pour le chauffage des pièces de petites et moyennes dimensions, par air forcé. La trappe frontale pratique en verre basculante cache le tiroir du chargement granulé. Des passages simples et rapides permettent de charger sans éteindre le foyer. Le capteur de niveau de granulés avertit lorsque le rechargement est nécessaire, évitant ainsi les arrêts de fonctionnement.

La technologie innovatrice permet d'obtenir de hauts rendements et de très basses émissions, garantissant ainsi les meilleures performances proposées sur le marché. SYNTHESIS 60 est certifié étanche : l'air pour la combustion est ainsi prélevé de l'extérieur et non de l'intérieur de l'habitation. SYNTHESIS 60 pourra ainsi être installé en sorties fumées concentrique. Toutes les opérations et programmes sont gérés par l'interface de la radiocommande tactile fournie de série. Avec le WIFI, il est possible de surveiller et commander le foyer à distance, de votre smartphone ou tablette. La fonction SILENT permet de minimiser la ventilation pour un fonctionnement encore plus silencieux.



CONFIGURATION INSERT



CONFIGURATION FOYER



SYNTHESIS MODULAR



PELLETS



AIR

9 kW

68

11,7 kW

80

SYNTHESIS MODULAR est l'innovant insert modulaire à granulés à air pulsé, au design épuré, sans grilles apparentes et adapté aux installations les plus exigeantes. Grâce à ses composants modulaires, SYNTHESIS MODULAR peut être fourni dans différentes configurations : comme insert pour un foyer existant, avec un tiroir frontal de chargement (1) ou avec tube orientable et trappe (3), ou comme nouveau foyer avec un support réglable, toujours avec le choix d'un tiroir frontal de chargement (2) ou d'un tube orientable avec trappe (4). Les versions avec chargement des pellets par trappe peuvent être équipées de la réserve supplémentaire de pellets (5 et 6) pour une plus grande autonomie de fonctionnement. Le capteur de niveau de granulés avertit lorsque le rechargement est nécessaire, évitant ainsi les arrêts de fonctionnement. Avec SYNTHESIS MODULAR, vous pouvez décider de canaliser l'air chaud vers d'autres pièces, avec ou sans ventilateur supplémentaire. Toutes les opérations et programmes sont gérés par l'interface de la radiocommande tactile fournie de série. Avec le WIFI, il est possible surveiller et commander le foyer à distance, de votre smartphone ou tablette. La fonction SILENT permet de minimiser la ventilation pour un fonctionnement encore plus silencieux.



SYNTHESIS MODULAR 68



SYNTHESIS MODULAR 80

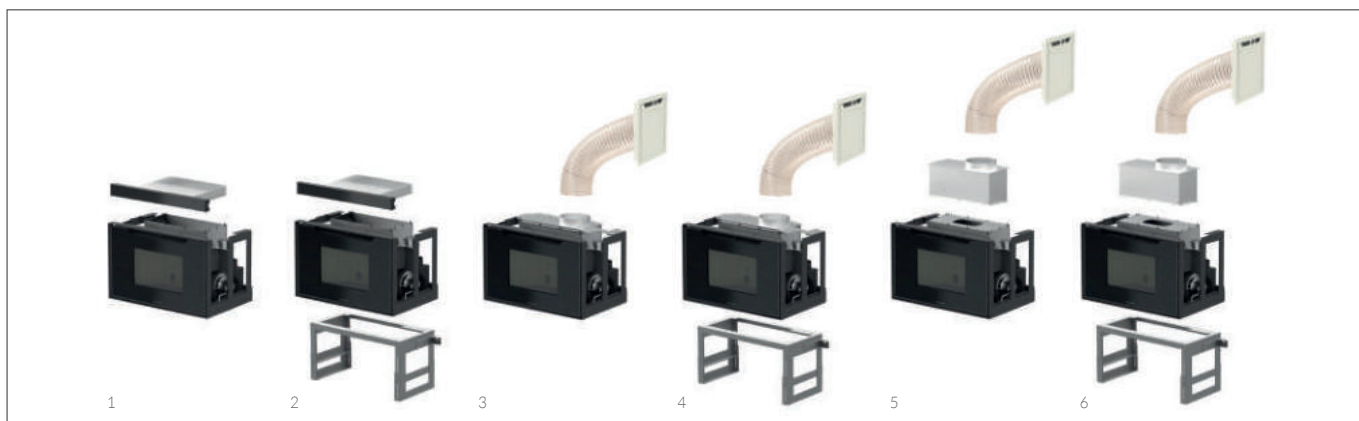

1. Insert + tiroir de chargement
2. Insert + tiroir de chargement + pieds
3. Insert + tube de chargement orientable chargement pellet avec trappe
4. Insert + tube de chargement orientable chargement pellet avec trappe + pieds
5. Insert + réserve supplémentaire pellet + tube de chargement orientable chargement pellet avec trappe
6. Insert + réserve supplémentaire pellet + tube de chargement orientable chargement pellet avec trappe + pieds



Synthesis Modular est canalisable dans toutes ses déclinaisons. Possibilité de canaliser 1 ou 2 gaines (2 gaines sur synthesis modular 80), sans ventilateur additionnel ou 1 gaine gauche sans ventilateur et une gaine droite avec ventilateur additionnel 170 m³/h.



CLIPPER



BOIS



AIR
NATUREL

6,3 kW

Les poêles à bois CLIPPER sont des produits de dernière génération satisfaisant les dernières exigences réglementaires en termes d'efficacité et des émissions. La forme ronde et le design épuré mettent en valeur et rendent la vision de la flamme plus élégante. La famille CLIPPER se compose de trois modèles : CLIPPER, CLIPPER+ et CLIPPER UP, tous trois disponibles en noir. Il est possible d'ajouter un top en pierre ollaire ou en pierre limestone.

Le modèle plus haut CLIPPER+ peut être équipé du kit d'accumulation de chaleur en réfractaire pour prolonger l'autonomie de chauffage après l'arrêt. Tous les modèles de la famille CLIPPER fonctionnent hermétiquement pour ne pas prélever l'air de l'environnement et conviennent aux maisons passives.



CLIPPER UP



CLIPPER



CLIPPER +

EN OPTION



TOP EN PIERRE
OLLAIRE



TOP EN PIERRE
LIMESTONE



KIT ACCUMULATION
(CLIPPER+)

CLIPPER J-COOK

Moderne et pratique, le four J-COOK permet de chauffer des aliments en utilisant la chaleur des fumées de combustion du bois. Le cœur de J-COOK est en acier inoxydable ; un plateau rond en réfractaire émaillé pour aliments peut également être ajouté. Le thermomètre fourni de série, permet d'afficher la température interne. La conception du four J-COOK rend le poêle adapté à tous les styles sans compromis. J-COOK est disponible en option sur les modèles CLIPPER et CLIPPER UP.



CLIPPER AVEC J-COOK



CLIPPER UP AVEC J-COOK





PIXIE WOOD



BOIS



AIR
NATUREL

8,6 kW

PIXIE WOOD est le poêle iconique qui réinterprète la tradition avec une touche de modernité. L'attention portée aux détails de l'habillage céramique et les dimensions compactes s'allient au charme intemporel du feu de bois.

La technologie innovante permet d'obtenir de hautes performances à faibles émissions : PIXIE WOOD respecte les normes les plus strictes en matière d'impact environnemental.

PIXIE WOOD convient aux maisons passives : l'air pour la combustion est prélevé de l'extérieur sans soustraire l'oxygène à l'environnement interne. PIXIE WOOD est conçu pour assurer une récupération de chaleur maximale : par convection naturelle, ou par ventilation forcée. Le réglage de la combustion par le levier central permet d'alimenter la flamme en fonction de vos besoins.

Pour s'adapter aux différentes solutions de logement, il est possible d'utiliser la sortie de fumée la plus appropriée ; arrière ou supérieure. Disponible sur demande avec la vitre Black Shady ; cette vitre est foncée lorsque le poêle est éteint et s'éclaircit en cours de fonctionnement, laissant ainsi apparaître la beauté de la flamme.

FINITIONS



CÉRAMIQUE BLANC



CÉRAMIQUE NOIR



PIEDS EN OPTION



PIEDS EN
BOIS CLAIR



PIEDS EN
BOIS FONCE



PIEDS 8 CM



QUICK CORNER 5S



BOIS



AIR
NATUREL

8,5 kW 62X49

11 kW 80X58

CORNER est la solution idéale pour transformer l'ancienne cheminée en un véritable système de chauffage qui allie praticité et esthétique, en ligne avec les dernières exigences réglementaires. CORNER, l'insert à bois conçu pour valoriser la vision du feu des deux côtés, est disponible en deux tailles (62 et 80 cm) et dans les versions droite ou gauche.

Chaque insert de la famille CORNER peut en effet se transformer en une nouvelle cheminée grâce à l'ajout de pieds réglables. Tous les modèles CORNER sont conçus pour assurer une récupération maximale de la chaleur : à convection naturelle, ou à ventilation forcée, pour canaliser l'air chaud dans plusieurs pièces.

Pour optimiser le confort et la consommation, il est possible de prélever l'air comburant directement de l'extérieur via des raccords spéciaux (adaptés aux maisons passives).



CONFIGURATION INSERT



CONFIGURATION FOYER



QUICK



BOIS



AIR
NATUREL

8,6 kW 62X50

9,7 kW 68X58

11 kW 80X58

10,6 kW 89X58

L'insert à bois UNIVERSALJOLLY EVO QUICK, conçu pour améliorer la vision du feu, est la solution idéale pour transformer votre ancienne cheminée en un véritable système de chauffage conforme aux dernières exigences réglementaires. Disponible en quatre tailles (62, 68, 80 et 89 cm), il allie esthétique et praticité grâce à la large vision de la flamme et à la possibilité de personnalisation avec des pieds réglables.

Tous les modèles QUICK garantissent une récupération maximale de la chaleur : convection naturelle, ou ventilation forcée, pour canaliser l'air chaud dans plusieurs pièces. Le réglage de la combustion par le levier central vous permet d'alimenter la flamme en fonction de vos besoins. Pour optimiser le confort et la consommation, il est possible de prendre l'air de combustion directement à l'extérieur grâce à des raccords spéciaux (adaptés aux maisons passives). Disponible sur demande avec la vitre Black Shady ; cette vitre est foncée lorsque le foyer est éteint et s'éclaircit en cours de fonctionnement, laissant ainsi apparaître la beauté de la flamme.



CONFIGURATION INSERT



CONFIGURATION FOYER



VITRE STANDARD



VITRE BLACK SHADY

QUADRO+

ceramic

ELEGANCE



BOIS



AIR
NATUREL

11 kW 80X58

QUADRO+ ceramic habille avec une grande élégance la finition artisanale exclusive en céramique Stone Grey : la solution idéale pour donner une aura de classe à n'importe quel environnement, en profitant de tout le charme du bois.

Disponible dans la mesure de 80 cm, QUADRO+ ceramic peut être installé comme poêle au sol à l'aide de pieds réglables ou d'un banc premium en grès de 140 cm, équipé d'un support intégré pratique. Particulièrement performant et efficace, il répond aux normes d'émissions les plus strictes.

Tous les modèles QUADRO+ sont conçus pour assurer une récupération maximale de la chaleur : à convection naturelle, ou à ventilation forcée. Le réglage de la combustion par le levier central permet d'alimenter la flamme en fonction de vos besoins. Adapté aux maisons passives.

Disponible sur demande avec la vitre Black Shady ; cette vitre est foncée lorsque le poêle est éteint et s'éclaircit en cours de fonctionnement, laissant ainsi apparaître la beauté de la flamme.



REVÊTEMENT EN CÉRAMIQUE
ET PIEDS HAUTS EN FER



REVÊTEMENT EN CÉRAMIQUE
ET BANC PREMIUM



QUADRO+ ceramic avec pieds hauts en fer



QUADRO+ ceramic avec banc premium

QUADRO+ *steel*



BOIS



AIR
NATUREL

9,7 kW

68X58

11 kW

80X58

Quand le design rencontre la polyvalence. Le poêle à bois modulaire QUADRO+ est conçu pour s'adapter parfaitement à toutes les exigences de chauffage et d'espace. Disponible en deux tailles de 68 et 80 cm, et en de nombreuses combinaisons, QUADRO+ steel peut être installé comme poêle au sol avec pieds réglables, en version suspendue au mur, avec banc intégré d'un support confortable et élégant - dans le modèle basic ou premium. Particulièrement performant et efficace, il répond aux normes d'émissions les plus strictes.

Tous les modèles QUADRO+ sont conçus pour assurer une récupération maximale de la chaleur : à convection naturelle, ou à ventilation forcée. Le réglage de la combustion par le levier central permet d'alimenter la flamme en fonction de vos besoins. Adapté aux maisons passives. Disponible sur demande avec la vitre Black Shady ; cette vitre est foncée lorsque le poêle est éteint et s'éclaircit en cours de fonctionnement, laissant ainsi apparaître la beauté de la flamme.



SUSPENDU AU MUR



PIEDS HAUTS EN FER



BANC BASIC



BANC PREMIUM



BANC



FOGHET EVO IDRO



8 - 18 kW

Les cheminées FOGHET EVO IDRO sont idéales pour le chauffage autonome ou en parallèle du réseau de chauffage hydraulique (radiateurs, chauffage au sol, etc.). Le fonctionnement est simple et intuitif grâce au panneau de commande tactile.

Vous pouvez passer automatiquement du bois aux granulés et le capteur de niveau de granulés de série vous avertit lorsqu'il faut remplir le réservoir, ce qui évite les arrêts imprévus. Adapté aux maisons passives, il permet d'utiliser de l'air externe, sans prélever de l'air de la pièce. Le kit hydraulique est fourni de série et est déjà testé en usine.





SERIE S FOGHET EVO IDRO



8 - 18 kW

Les poêles FOGHET EVO IDRO sont idéaux pour le chauffage autonome ou en parallèle du réseau de chauffage hydraulique (radiateurs, chauffage au sol, etc.). Le fonctionnement est simple et intuitif grâce au panneau de commande tactile. Vous pouvez passer automatiquement du bois aux granulés et le capteur de niveau de granulés de série vous avertit lorsqu'il faut remplir le réservoir, ce qui évite les arrêts imprévus. Adapté aux maisons passives, il permet d'utiliser de l'air externe, sans prélever de l'air de la pièce. Le kit hydraulique est fourni de série et est déjà testé en usine.



FINITIONS



GRÈS IVOIRE



PIERRE OLLAIRE



GRÈS ROUILLE



VERRE
REFLEX BRONZE



DUKA



PELLETS



EAU

19 kW

Design exclusif, lignes épurées, haute efficacité caractérisent le thermopoêle DUKA, proposé en deux finitions, blanche ou noire. DUKA est idéal pour chauffer de façon autonome des habitations de moyennes et grandes dimensions. Dans la version CONFORT il est possible de chauffer l'ambiance avec l'activation de la ventilation air chaud seule ; le puissant ventilateur et l'échangeur permettent de chauffer rapidement la pièce où est installé le poêle, par la grille verticale positionnée sur la gauche de la porte ; ceci sans devoir activer l'installation hydraulique. La radiocommande est intuitive, pratique et facile à utiliser pour activer et réguler les différentes fonctions. Le kit hydraulique est fourni de série également et est déjà testé en usine.

Le kit WI-FI permettra de gérer le fonctionnement du poêle et réguler la température à distance au travers de votre téléphone / tablette.

FINITIONS



BLANC
CRÈME



ACIER
NOIR



BRERA



PELLETS



EAU

24 kW

Les poêles hydrauliques BRERA sont idéaux pour chauffer de façon autonome des habitations de grandes dimensions. Dans la version CONFORT il est possible de chauffer l'ambiance avec l'activation de la ventilation air chaud seule ; le puissant ventilateur et l'échangeur permettent de chauffer rapidement la pièce où est installé le poêle ; ceci sans devoir activer l'installation hydraulique. La radiocommande est intuitive, pratique et facile à utiliser pour activer et réguler les différentes fonctions. Le kit hydraulique est fourni de série également et est déjà testé en usine. Le kit WI-FI permettra de gérer le fonctionnement du poêle et réguler la température à distance au travers de votre téléphone / tablette.

FINITIONS



ACIER
BORDEAUX



ACIER BLANC



CÉRAMIQUE NOIR*



ACIER NOIR

* Produit disponible jusqu'à épuisement des stocks



SYNTHESIS MODULAR IDRO



PELLETS



EAU

21 kW

Le foyer à pellet hydraulique qui chauffe toute l'habitation au travers de l'installation hydraulique. SYNTHESIS MODULAR IDRO est étudié pour chauffer l'habitation, de moyenne dimension, de façon autonome ou en parallèle à une installation existante. Grâce à ses dimensions compactes, à la modularité de ses différents accessoires SYNTHESIS MODULAR IDRO est facile à adapter, que ce soit dans la rénovation des vieilles cheminées ou dans la réalisation d'une nouvelle cheminée. Ses lignes épurées et le design recherché de sa partie frontale offrent une belle vision de la flamme. Pour un meilleur confort et pour une meilleure rapidité de chauffe, SYNTHESIS MODULAR IDRO dispose d'un ventilateur pour diffuser l'air chaud dans la pièce, activable et réglable selon les besoins. La radiocommande est intuitive, pratique et facile à utiliser pour activer et réguler les différentes fonctions. Le kit hydraulique est fourni de série également et est déjà testé en usine. Le kit WI-FI permettra de gérer le fonctionnement du poêle et réguler la température à distance au travers de votre téléphone / tablette.





TERMOJOLLY 80 EVO 5S



BOIS



EAU

19,7 kW

Le foyer à bois hydraulique capable de chauffer toute l'habitation.









TERMOJOLLY 80 EVO, relié à l'installation de chauffage hydraulique, permet de chauffer des habitations de moyenne et grande surface. L'ample foyer et le réfractaire de la chambre de combustion permettent de brûler le combustible de façon optimale, de réduire les émissions et d'apporter tout le plaisir esthétique de la flamme. La technologie constructive du corps de chauffe du TERMOJOLLY 80 EVO permet de récupérer plus de chaleur pour le fluide (l'eau) réduisant le rayonnement de chaleur et améliorant ainsi le confort. L'isolation du corps de chauffe montée de série et la double vitre de la porte contribuent à renforcer le confort et l'efficacité de l'installation. Le panneau de commande de série contrôle la température et gère le fonctionnement hydraulique du foyer.

TERMOJOLLY 80 EVO est disponible en version avec porte à guillotine et basculante pour le nettoyage de la vitre.





DONNÉES TECHNIQUES

	BOIS	PELLETS	BOIS	PELLETS
	 MIRO T-WIN 6,8 - 8,2 kW		 BOTERO T-WIN 6,8 - 8,2 kW	
PUISSANCE BRÛLÉE* kW	7,8	8,9	7,8	8,9
PUISSANCE THERMIQUE NOMINALE kW	6,8	8,2	6,8	8,2
PUISSANCE MINIMALE**** kW	4,0	3,8	4,0	3,8
PUISSANCE NETTE AU FLUIDE kW	-	-	-	-
RENDEMENT (puiss min et nom)%	-/88	94/93	-/88	94/93
Ø TUBE AIR COMBURANT POSTÉRIEUR mm	60	60	60	60
Ø SORTIE FUMÉES mm	150	150	150	150
CONSOMMATION (puiss min et nom) kg/h	-/1,91	0,83/1,83	-/1,91	0,83/1,83
CAPACITÉ DU RÉSERVOIR PELLET kg	-	12	-	12
T FUMÉES***** °C	189	162	189	162
TIRAGE MINIMUM Pa	12	12	12	12
CO (13% O ₂)* mg/m ³	1046	217	1046	217
VOLUME FUMÉES* g/s	5,8	5,5	5,8	5,5
POUSSIÈRES (13% O ₂)* mg/m ³	21	14	21	14
NOX (13% O ₂)* mg/m ³	91	99	91	99
OGC (13% O ₂)* mg/m ³	50	2	50	2
CLASSE D'ÉTANCHÉITÉ	CC	CC	CC	CC
RENDEMENT ÉNERGÉTIQUE SAISONNIER %	77	90	77	90
POIDS kg	212 - 245	212 - 245	207 - 220	207 - 220
DIMENSIONS DU FOYER LXP (mm)	min 300x150 max 360x215		min 300x150 max 360x215	
GARANTIE CORPS DE CHAUFFE*** ans	2(5)	2(5)	2(5)	2(5)
CLASSE ÉNERGÉTIQUE**				
CERTIFICATIONS	BOIS EN 16510-2-1 	PELLET EN 16510-2-6 EN 16510-1	BOIS EN 16510-2-1 	PELLET EN 16510-2-6 EN 16510-1

* Valeurs relatives à la puissance nominale (max)

** Selon une échelle de G à A++.

*** Voir livret de garantie pour plus d'informations

**** Pour le bois, valeur indicative

***** Pour les produits conformes à la norme EN16510, la température des fumées (tw) est mesurée à la buse du générateur de chaleur.



BOIS		PELLETS		BOIS		PELLETS		BOIS		PELLETS	
------	--	---------	--	------	--	---------	--	------	--	---------	--



REVERSE S
6,5 - 9,6 kW



FOGHET EVO ARIA
SERIE S FOGHET EVO ARIA
7,6 - 8 kW



FOGHET EVO IDRO
SERIE S FOGHET EVO IDRO
8 - 18 kW

7,8	10,2	8,6	8,7	9,4	20,0
6,5	9,6	7,6	8,0	8,0	18,2
4,0	4,4	-	3,9	-	5,7
-	-	-	-	5,5	13,4
-/84	96/94	-/88	87/92	-/85	89/91
100	100	100	100	100	100
150	150	150	150	150	150
-/1,87	0,94/2,09	-/2,02	0,91/1,80	-/2,19	1,33/4,24
-	15	-	41	-	45
244	135	170	159	181	211
12	10	12	8	12	12
1183	143	1242	152	808	117
5,7	5,9	7,2	6,0	10,3	10,0
28	12	19	12	27	17
85	95	156	89	97	117
68	2	67	4	50	2
BE	BE	BE	BE	BE	BE
74	83	76	89	74	80
235-296	235-296	230	230	245	245

371X220

398X316

398x316

2(5)

2(5)

2(5)

2(5)

2(5)

2(5)



BOIS
EN 16510-2-1

PELLET
EN 16510-2-6

FOGHET: BOIS
EN 16510-2-2

PELLET
EN 16510-2-6

BOIS
EN 16510-2-2

PELLET
EN 16510-2-6



EN 16510-1

SERIE S: BOIS
EN 16510-2-1













EN 16510-1



EN 16510-1

Modèle en homologation

DONNÉES TECHNIQUES

	 MATISSE MATISSE ADV			 V-SION	 E-FRAME	
	6 kW	8 kW	10 kW	8 kW	6 kW	8 kW
PUISSANCE BRÛLÉE* kW	6,8	9,3	11,2	9,2	6,7	9,0
PUISSANCE THERMIQUE NOMINALE kW	6,2	8,4	10,0	8,4	6,3	8,2
PUISSANCE MINIMALE kW	4,2	4,2	4,2	4,2	2,9	2,9
RENDEMENT (puiss min et nom)%	91/92	91/90	91/90	94/91	95/94	95/91
Ø TUBE AIR COMBURANT POSTÉRIEUR mm	50	50	50	50	50	50
Ø SORTIE FUMÉES mm	80	80	80	80	80	80
CONSOMMATION (puiss min et nom) kg/h	0,94/1,40	0,94/1,91	0,94/2,29	0,94/1,93	0,62/1,39	0,62/1,88
CAPACITÉ DU RÉSERVOIR PELLET kg	17	17	17	15	15	15
T FUMÉES***** °C	159	193	217	198	135	174
TIRAGE MINIMUM Pa	10	10	10	10	10	10
CO (13% O ₂)* mg/m ³	37	92	92	157	81	137
VOLUME FUMÉES* g/s	4,7	5,7	6,4	4,9	4,5	6,0
POUSSIÈRES (13% O ₂)* mg/m ³	19	19	18	15	17	14
NOX (13% O ₂)* mg/m ³	107	110	110	135	146	145
OGC (13% O ₂)* mg/m ³	1	3	3	3	3	1
CLASSE D'ÉTANCHÉITÉ	CM50	CM50	CM50	CM50	CM50	CM50
RENDEMENT ÉNERGÉTIQUE SAISONNIER %	81	87	87	80	82	80
POIDS kg	135	135	135	153	99,2	99,2
GARANTIE CORPS DE CHAUFFE*** ans	2(5)	2(5)	2(5)	2(5)	2(5)	2(5)
CLASSE ÉNERGÉTIQUE**						
CERTIFICATIONS	EN 16510-1 EN 16510-2-6 			EN 16510-1 EN 16510-2-6 	EN 16510-1 EN 16510-2-6 	

* Valeurs relatives à la puissance nominale (max)

** Selon une échelle de G à A++.



















*** Voir livret de garantie pour plus d'informations

**** Pour le bois, valeur indicative

***** Pour les produits conformes à la norme EN16510, la température des fumées (tw) est mesurée à la base du générateur de chaleur.



PELLETS

 CHRISIE 6 kW	 BOTERO 2 BOTERO2 ADV		 ODETTE 6 kW	 ODETTE 8 kW		 ODETTE 10 kW		 MELTEMI 12 kW	 MELTEMI 14 kW
	8 kW	10 kW		8 kW	10 kW	12 kW	14 kW		
6,7	9,0	11,0	6,7	9,0	11,0	13,3	15,8		
6,3	8,2	10,0	6,3	8,2	10,0	12,0	14,0		
2,9	2,9	2,9	2,9	2,9	2,9	4,9	4,9		
95/94	95/91	95/91	95/94	95/91	95/91	93/91	93/88		
50	50	50	50	50	50	50	50		
80	80	80	80	80	80	80	80		
0,62/1,39	0,62/1,87	0,62/2,27	0,62/1,39	0,62/1,88	0,62/2,27	1,06/2,70	1,06/3,30		
17	17	17	17	17	17	25	25		
135	174	200	135	174	200	203	263		
10	10	10	10	10	10	8	8		
81	137	165	81	137	165	94	125		
4,5	6,0	6,0	4,5	6,0	6,0	7,5	8,9		
17	14	11	17	14	11	19	15		
146	145	131	146	145	131	141	115		
3	1	2	3	1	2	1	2		
CM50	CM50	CM50	CM50	CM50	CM50	CM50	CM50		
82	80	80	82	80	80	87	85		
107-119	105-125	105-125	124-155	124-155	124-155	224-254	224-254		
2(5)	2(5)	2(5)	2(5)	2(5)	2(5)	2(5)	2(5)		
									
EN 16510-1 EN 16510-2-6 DTA 	EN 16510-1 EN 16510-2-6 DTA 		EN 16510-1 EN 16510-2-6 DTA 			EN 16510-1 EN 16510-2-6 DTA 			

DONNÉES TECHNIQUES

	 I-DEA2 ANGOLO S I-DEA2 FRONTALE S 9 kW	 PADDY 8 kW	 PADDY 10 kW	 PADDY 5S 24V 8 kW	 PADDY 13,5 13,5 kW
PUISSANCE BRÛLÉE* kW	9,9	9,0	11,0	9,4	15,0
PUISSANCE THERMIQUE NOMINALE Kw	9,1	8,2	10,0	8,4	13,5
PUISSANCE MINIMALE kW	3,2	2,4	2,9	4,0	5,4
PUISSANCE NETTE AU FLUIDE kW	-	-	-	-	-
RENDEMENT (puiss min et nom)%	92/91	93/91	95/91	89/89	93/90
Ø TUBE AIR COMBURANT POSTÉRIEUR mm	50	50	50	50	50
Ø SORTIE FUMÉES mm	80	80	80	80	80
CONSOMMATION (puiss min et nom) kg/h	0,72/2,04	0,53/1,87	0,62/2,27	0,92/1,92	1,20/3,09
CAPACITÉ DU RÉSERVOIR PELLET kg	21	15	15	15	26
T FUMÉES***** °C	196	201	200	245	244
TIRAGE MINIMUM Pa	10	10	10	10	10
CO (13% O ₂)* mg/m ³	138	113	165	95	147
VOLUME FUMÉES* g/s	5,7	5,2	6,0	4,9	6,8
POUSSIÈRES (13% O ₂)* mg/m ³	20	20	11	9	13
NOX (13% O ₂)* mg/m ³	112	139	131	93	100
OGC (13% O ₂)* mg/m ³	2	3	2	2	4
CLASSE D'ÉTANCHÉITÉ	CM50	BE	CM50	CM50	CM50
RENDEMENT ÉNERGÉTIQUE SAISONNIER %	80	80	80	87	87
POIDS kg	128-144 (A) 122-138 (F)	105	110	102	150
GARANTIE CORPS DE CHAUFFE*** ans	2(5)	2(5)	2(5)	2(5)	2(5)
CLASSE ÉNERGÉTIQUE**					
CERTIFICATIONS	EN 16510-1 EN 16510-2-6  	EN 16510-1 EN 16510-2-6 	EN 16510-1 EN 16510-2-6 	EN 16510-1 EN 16510-2-6 	EN 16510-1 EN 16510-2-6 

* Valeurs relatives à la puissance nominale (max)

** Selon une échelle de G à A++.

*** Voir livret de garantie pour plus d'informations

**** Pour le bois, valeur indicative















***** Pour les produits conformes à la norme EN16510, la température des fumées (tw) est mesurée à la base du générateur de chaleur.



PELLETS

							
	PIXIE 7 kW	SYNTHESIS 60 7 kW	SYNTHESIS MODULAR 68 9 kW	SYNTHESIS MODULAR 80 11,7 kW	DUKA 19 kW	BRERA 24 kW	SYNTHESIS MODULAR IDRO 21 kW
	7,7	7,7	9,8	12,9	20,5	25,8	22,9
	6,8	6,8	9,0	11,7	19,0	24,0	21,2
	3,4	3,4	4,3	4,5	6,1	8,8	8,9
	-	-	-	-	17,1	20,4	18,2
	92/88	92/88	93/92	92/91	94/93	94/93	93/92
	50	50	50	50	50	60	50
	80	80	80	80	100	100	100
	0,78/1,62	0,78/1,62	0,97/2,07	1,00/2,65	1,34/4,28	1,93/5,28	2,00/4,79
	13	15	12,5	11,5	30	40	35
	207	207	160	240	163	163	171
	10	10	8	12	8	10	8
	187	187	187	183	156	102	166
	5,0	5,0	6,0	6,4	11,7	13,5	13,0
	10	10	11	14	14	16	15
	99	99	96	98	95	137	87
	10	10	7	9	3	12	1
	CM50	CM50	BE	BE	BE	BE	BE
	85	85	88	80	82	91	82
	135	95	121	133	239	228-270	215
	2(5)	2(5)	2(5)	2(5)	2(5)	2(5)	2(5)
							
	EN 16510-1 EN 16510-2-6 DTA 	EN 16510-1 EN 16510-2-6 DTA 	EN 16510-1 EN 16510-2-6 	EN 16510-1 EN 16510-2-6 	EN 16510-1 EN 16510-2-6 	EN 16510-1 EN 16510-2-6 	EN 16510-1 EN 16510-2-6 

DONNÉES TECHNIQUES

	 CLIPPER CLIPPER+ CLIPPER UP 6,3 kW	 PIXIE WOOD 8,6 kW	 QUADRO+ 68 STEEL 9,7 kW	 QUADRO+ 80 STEEL 11 kW	 QUADRO+ 80 CERAMIC 11 kW
PUISSANCE BRÛLÉE* kW	7,7	10,9	12,3	14,0	14,0
PUISSANCE THERMIQUE NOMINALE Kw	6,3	8,6	9,7	11,0	11,0
PUISSANCE MINIMALE**** kW	3,7	5,0	5,0	5,5	5,5
PUISSANCE NETTE AU FLUIDE kW	-	-	-	-	-
RENDEMENT* %	82	79	79	79	79
Ø TUBE AIR COMBURANT POSTÉRIEUR mm	80	80	100	100	100
Ø SORTIE FUMÉES mm	150	150	150	200	200
CONSOMMATION* kg/h	1,83	2,47	2,80	3,21	3,21
T FUMÉES***** °C	320	300	314	332	332
TIRAGE MINIMUM Pa	12	12	12	12	12
CO (13% O ₂)* mg/m ³	1009	752	752	752	752
VOLUME FUMÉES* g/s	5,2	8,8	9,6	10,5	10,5
POUSSIÈRES (13% O ₂)* mg/m ³	18	40	40	19	19
NOX (13% O ₂)* mg/m ³	83	132	132	108	108
OGC (13% O ₂)* mg/m ³	66	16	16	16	16
CLASSE D'ÉTANCHÉITÉ	CM	BE	BE	BE	BE
RENDEMENT ÉNERGÉTIQUE SAISONNIER %	72	70	69	69	69
POIDS kg	115 (Clipper) 106 (Clipper UP) 125 (Clipper+)	139	133 (suspendu ou avec pieds) 158 (banc basic) 174 (banc basic + cube) 215 (banc premium)	146 (suspendu ou avec pieds) 174 (banc basic) 190 (banc basic + cube) 228 (banc premium)	186 (avec pieds) 268 (banc premium)
DIMENSIONS DU FOYER LXP (mm)	min 230x220 max 350x320	578x215	598x215	698x215	698x215
GARANTIE CORPS DE CHAUFFE*** ans	2(5)	2(5)	2(5)	2(5)	2(5)
CLASSE ÉNERGÉTIQUE**					
CERTIFICATIONS	EN 16510-1 EN 16510-2-1 	EN 16510-1 EN 16510-2-1 	EN 16510-1 EN 16510-2-1 	EN 16510-1 EN 16510-2-1 	EN 16510-1 EN 16510-2-1 

* Valeurs relatives à la puissance nominale (max)

** Selon une échelle de G à A++.

*** Voir livret de garantie pour plus d'informations

**** Pour le bois, valeur indicative

***** Pour les produits conformes à la norme EN16510, la température des fumées (tw) est mesurée à la base du générateur de chaleur.

**BOIS**QUICK CORNER
62 5S**8,5 kW**QUICK CORNER
80 5S**11 kW**

QUICK 62



QUICK 68

QUICK 80

QUICK 90

TERMOJOLLY 80
EVO 5S**19,7 kW**

CARACTÉRISTIQUES

	 MIRO T-WIN	 BOTERO T-WIN	 REVERSE S
COMPATIBLE SYSTEME TRIPLE PAROI	✓	✓	-
CHALEUR, MEME SANS ELECTRICITE Il est possible de continuer à alimenter l'appareil en bois et de chauffer la maison de façon naturelle.	POUR BOIS	POUR BOIS	POUR BOIS
CIRCULATION FORCÉE D'AIR	✓	✓	✓
CHALEUR NATURELLE SANS VENTILATION FORCÉE.	✓	✓	POUR BOIS
CANALISABLE	OPTION	OPTION	OPTION
COMPATIBLE MAISON PASSIVE	✓	✓	✓
PASSAGE AUTOMATIQUE DU BOIS AU PELLET Continuité du chauffage, selon une commande donnée, sans être présent dans l'habitation.	✓	✓	✓
ALLUMAGE DU BOIS PAR LE PELLET	✓	✓	-
BRÛLEUR INNOVANT À CHARGEMENT PAR LE BAS Utile pour une meilleure combustion du pellet et un entretien réduit du creuset.	✓	✓	-
AIRSCREW SYSTEM	-	-	-
HUMIDIFICATEUR INCORPORÉ	-	-	-
TIROIR CENDRE AMOVIBLE ET GRILLE AMOVIBLE	✓	✓	✓
CAPTEUR «PORTE OUVERTE»	✓	✓	✓
CAPTEUR NIVEAU PELLET	-	-	-
SOUPAPE DE SECURITE	✓	✓	✓
DISPOSITIF WIFI	✓	✓	✓
ALIMENTATION FULL 24V	✓	✓	-
KIT HYDRAULIQUE Monté et testé en usine.	-	-	-



BOIS/PELLETS



FOGHET EVO ARIA



SERIE S FOGHET EVO ARIA



FOGHET EVO IDRO



SERIE S FOGHET EVO IDRO

-	-	-	-
POUR BOIS	POUR BOIS	-	-
✓	✓	-	-
✓	✓	-	-
✓	OPTION	-	-
✓	✓	✓	✓
✓	✓	✓	✓
✓	✓	✓	✓
✓	✓	✓	✓
✓	✓	✓	✓
✓	✓	-	-
✓	✓	✓	✓
✓	✓	✓	✓
✓	✓	✓	✓
✓	✓	OPTION	OPTION
✓	✓	-	-
-	-	✓	✓

CARACTÉRISTIQUES

							
	MATISSE	V-SION	E-FRAME	CHRISSIE	BOTERO 2	ODETTE	MELTEMI
SORTIE DE FUMÉE ARRIÈRE OU SUPÉRIEURE	✓	✓	✓	✓	✓	✓	✓
SORTIE DE FUMÉE COAXIALE	✓	✓	✓	✓	✓	✓	✓
COAXIAL CONTROL Réglage automatique de la combustion en améliorant ainsi l'efficacité et la sécurité.	✓	✓	-	✓	✓	✓	✓
CANALISABLE	OPTION	OPTION	-	OPTION	OPTION	OPTION	OPTION
HUMIDIFICATEUR INCORPORÉ	-	-	-	OPTION	✓	OPTION	-
FONCTION SILENT	✓	✓	✓	✓	✓	✓	✓
DÉBRAYABLE	✓	-	-	-	-	-	-
CAPTEUR NIVEAU PELLET	-	-	-	-	-	-	-
SOUPAPE DE SECURITE	✓	✓	✓	✓	✓	✓	✓
RADIOCOMMANDE MULTILINGUE	✓	✓	✓	✓	✓	✓	✓
DISPOSITIF WIFI	✓	✓	✓	✓	✓	✓	✓
ALIMENTATION FULL 24V	✓	✓	-	-	-	-	-
KIT HYDRAULIQUE Monté et testé en usine.	-	-	-	-	-	-	-



AIR



EAU

PELLETS

I-DEA 2
ANGOLO S
I-DEA 2
FRONTALE S

PADDY



PADDY 5S 24V



PADDY 13,5



PIXIE

SYNTHESIS
60SYNTHESIS
MODULAR
68-80

DUKA



BRERA

SYNTHESIS
MODULAR
IDRO

✓

✓

✓

✓

✓

-

-

-

-

-

✓

-

-

-

✓

✓

-

-

-

-

✓

-

-

-

-

-

-

-

✓

-

OPTION

OPTION

OPTION

OPTION

-

-

OPTION

-

-

-

✓

-

-

-

-

-

-

-

-

-

✓

✓

✓

✓

✓

✓

✓

✓

-

-

-

-

-

-

-

-

-

-

-

-

-

-

-

-

-

✓

✓

✓

-

-

-

✓

✓

✓

✓

✓

✓

✓

✓

✓

✓

✓

✓

✓

✓

✓

✓

✓

✓

✓

✓

✓

✓

✓

OPTION

✓

✓

✓

✓

✓

✓

✓

✓

✓

-

-

✓

-

-

-

-

-

-

-

-

-

-

-

-

-

-

-

-



✓

✓

✓

✓

CARACTÉRISTIQUES

	 CLIPPER	 PIXIE WOOD
COMPATIBLE SYSTEME TRIPLE PAROI	✓	-
CHALEUR, MEME SANS ELECTRICITE Il est possible de continuer à alimenter l'appareil en bois et de chauffer la maison de façon naturelle.	✓	✓
CIRCULATION FORCÉE D'AIR	-	OPTION
CHALEUR NATURELLE Sans ventilation forcée.	✓	✓
CANALISABLE	-	-
COMPATIBLE MAISON PASSIVE	✓	✓
CHAMBRE DE COMBUSTION EN FIRELECTOR ET/OU RÉFRACTAIRE	✓	✓
GRILLE FRONTALE OUVERTURE ET FERMETURE AIR CHAUD		-
TIROIR CENDRE AMOVIBLE ET GRILLE AMOVIBLE	✓	-
KIT HYDRAULIQUE Monté et testé en usine.	-	-



BOIS



QUADRO+



QUICK CORNER 55



QUICK



TERMOJOLLY 80 EVO

-

✓

OPTION

✓

-

✓

✓

-

-

-

-

✓

OPTION

✓

OPTION

✓

✓

OPTION

-

-

-

✓

OPTION

✓

OPTION

✓

✓

OPTION

-

-

-

-

-

-

-

✓

✓

-

✓

OPTION

MIRO T-WIN

6,8 - 8,2 kW

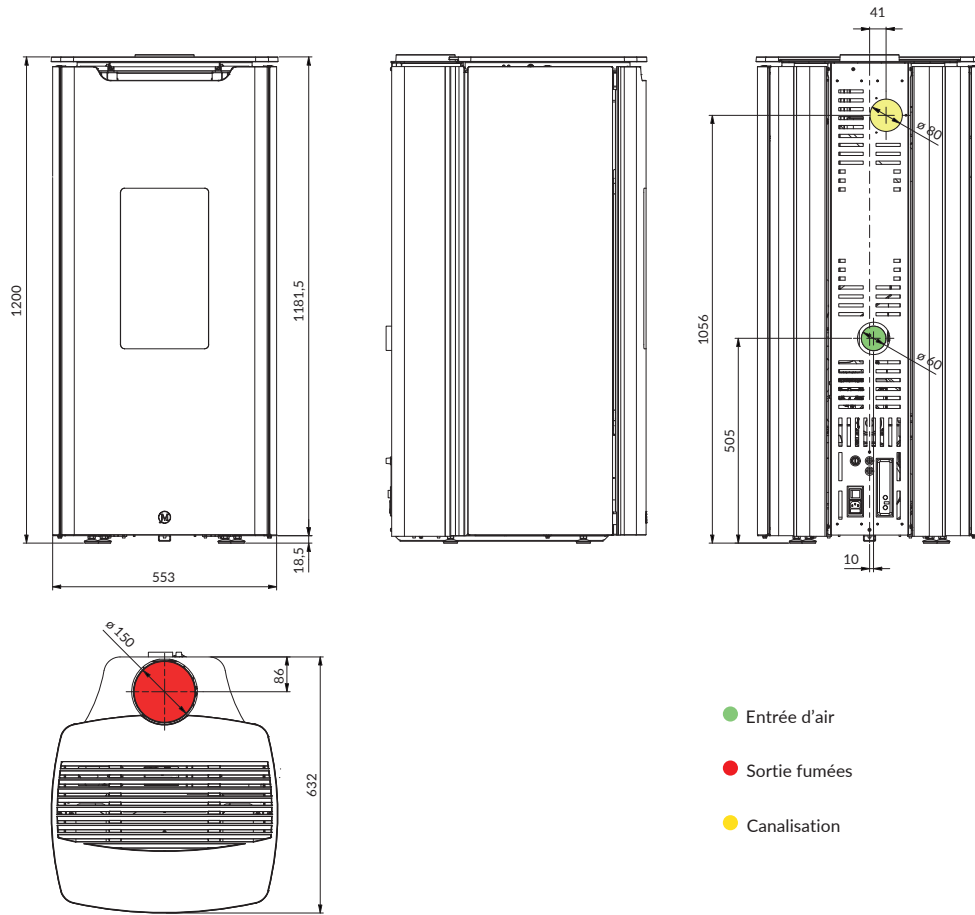

BOTERO T-WIN

6,8 - 8,2 kW

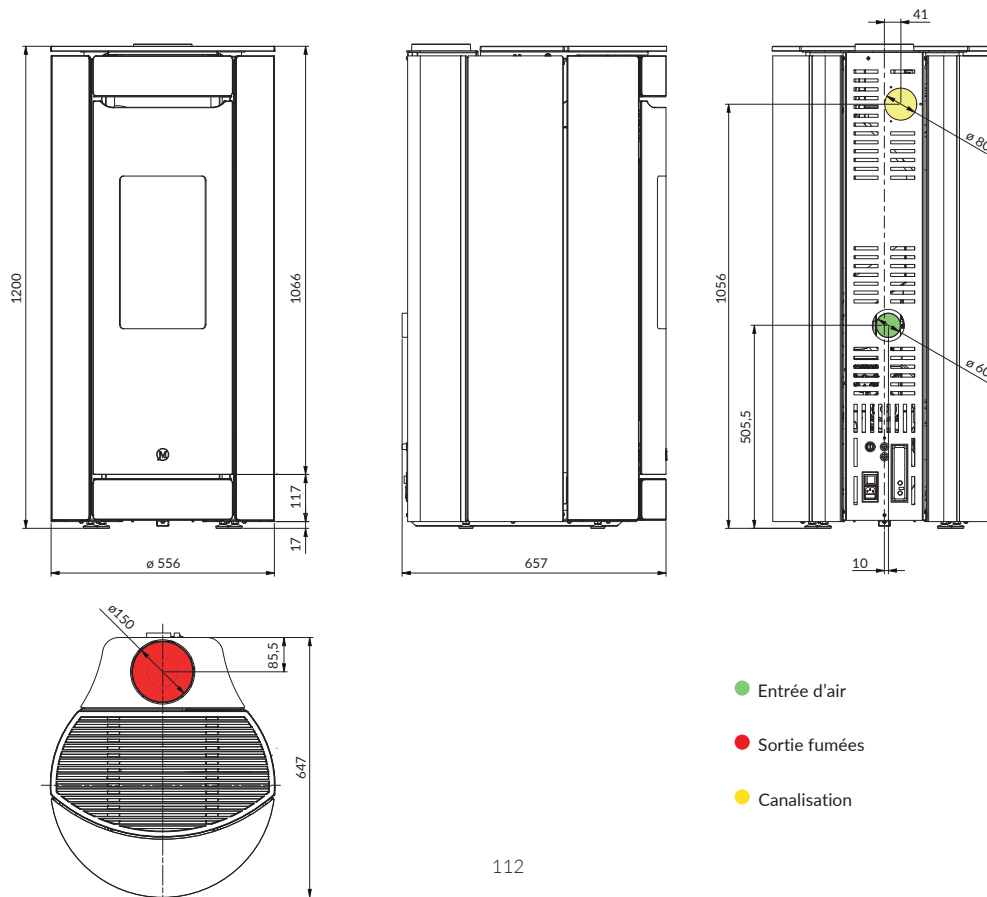

T-WIN BOX MIRO T-WIN

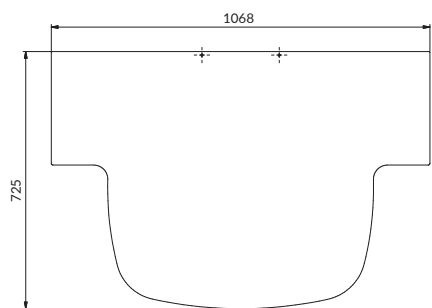

PLATEFORME POUR INSTALLATION AVEC DEUX COLONNES

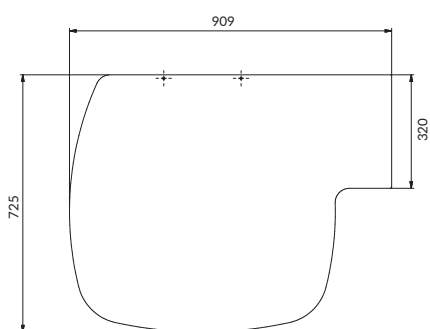

PLATEFORME RÉVERSIBLE POUR INSTALLATION AVEC UNE SEULE COLONNE

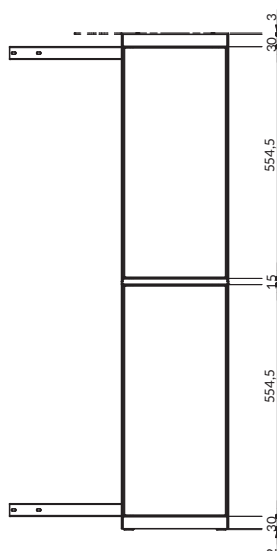

COLONNE RANGE-BUCHE RÉVERSIBLE POSITIONNABLE À DROITE ET À GAUCHE

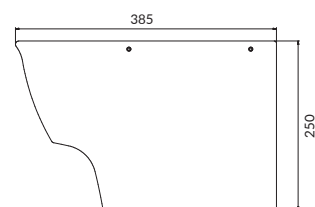
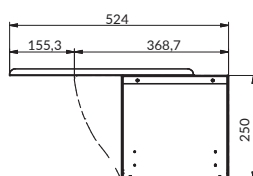
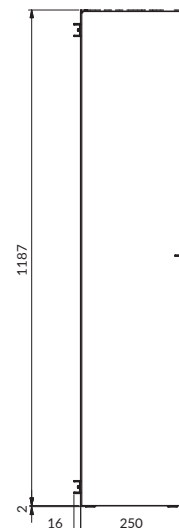

TOP POUR COLONNE

T-WIN BOX BOTERO T-WIN

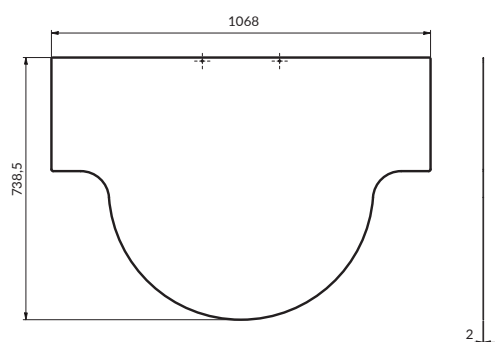

PLATEFORME POUR INSTALLATION AVEC DEUX COLONNES

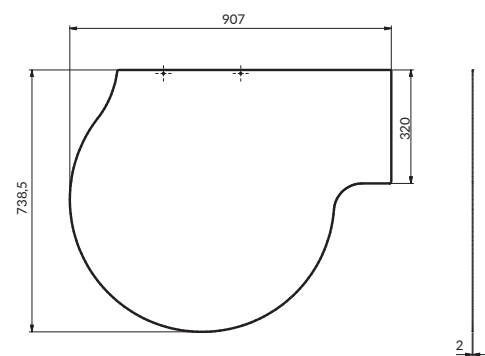

PLATEFORME RÉVERSIBLE POUR INSTALLATION AVEC UNE SEULE COLONNE

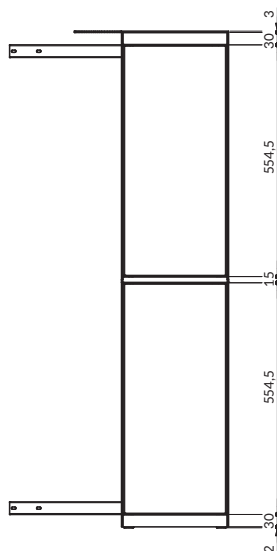

COLONNE RANGE-BUCHE RÉVERSIBLE POSITIONNABLE À DROITE ET À GAUCHE

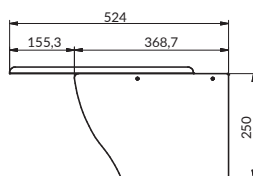
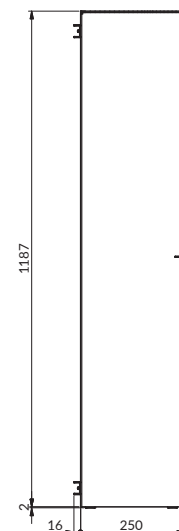

REVERSE S

6,5-9,6 kW

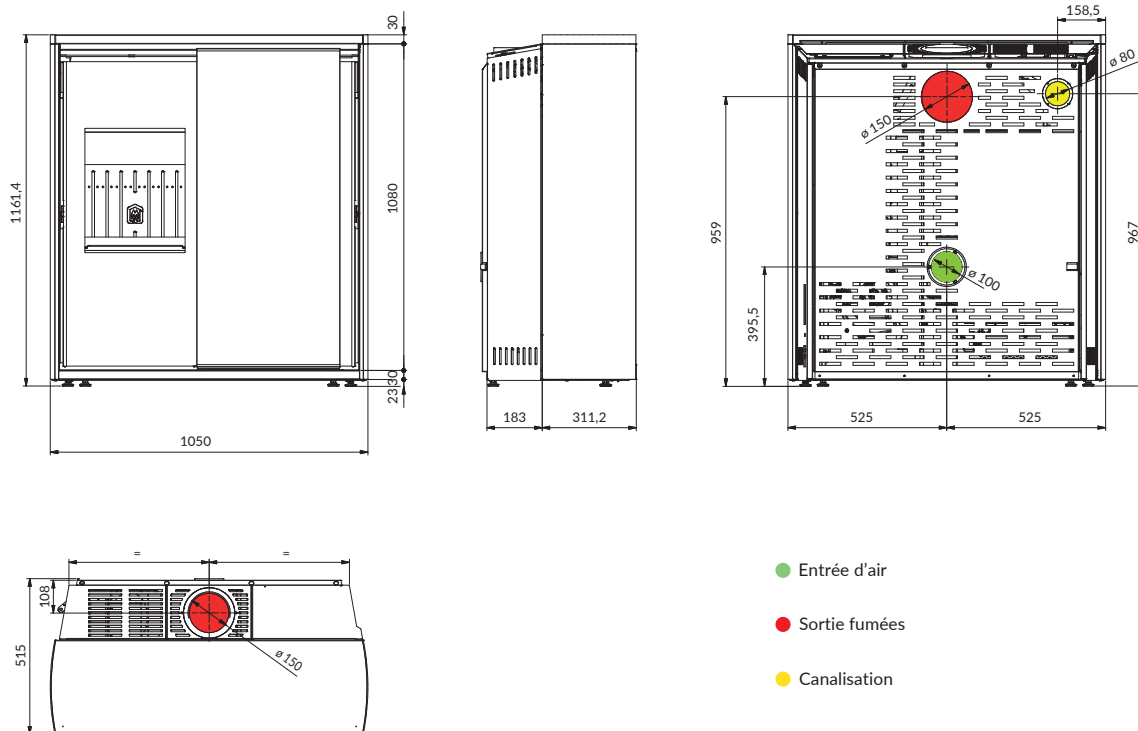

FOGHET EVO ARIA*

7,6-8 kW

*dessin préliminaire

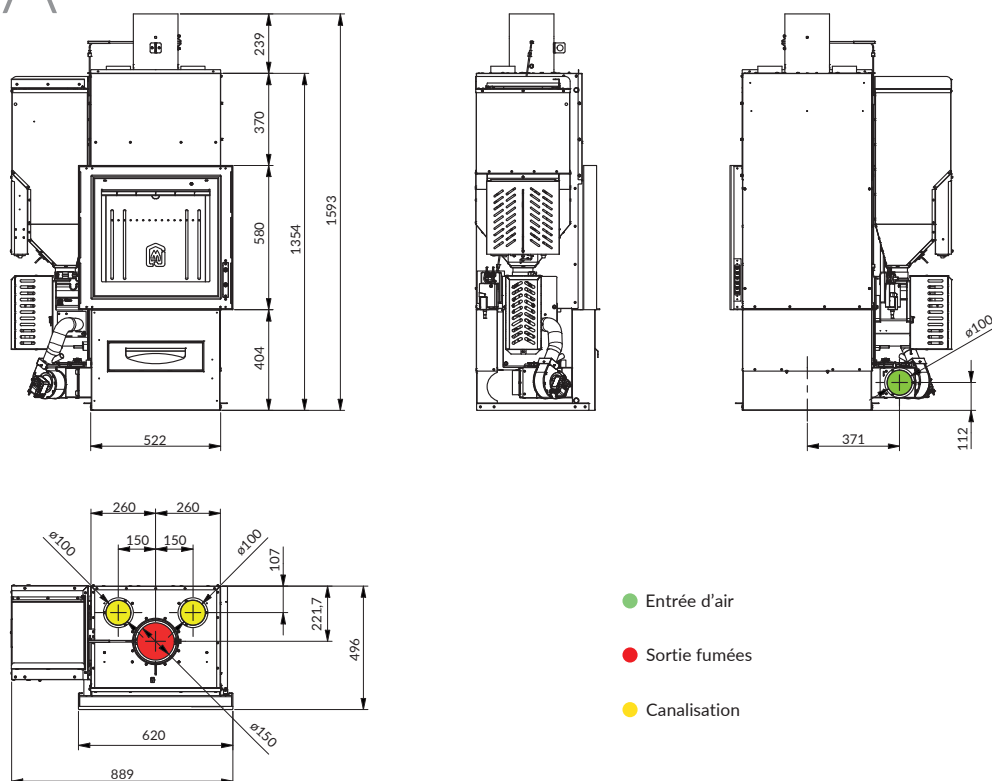

SERIE S

FOGHET EVO ARIA*

7,6 - 8kW

*dessin préliminaire

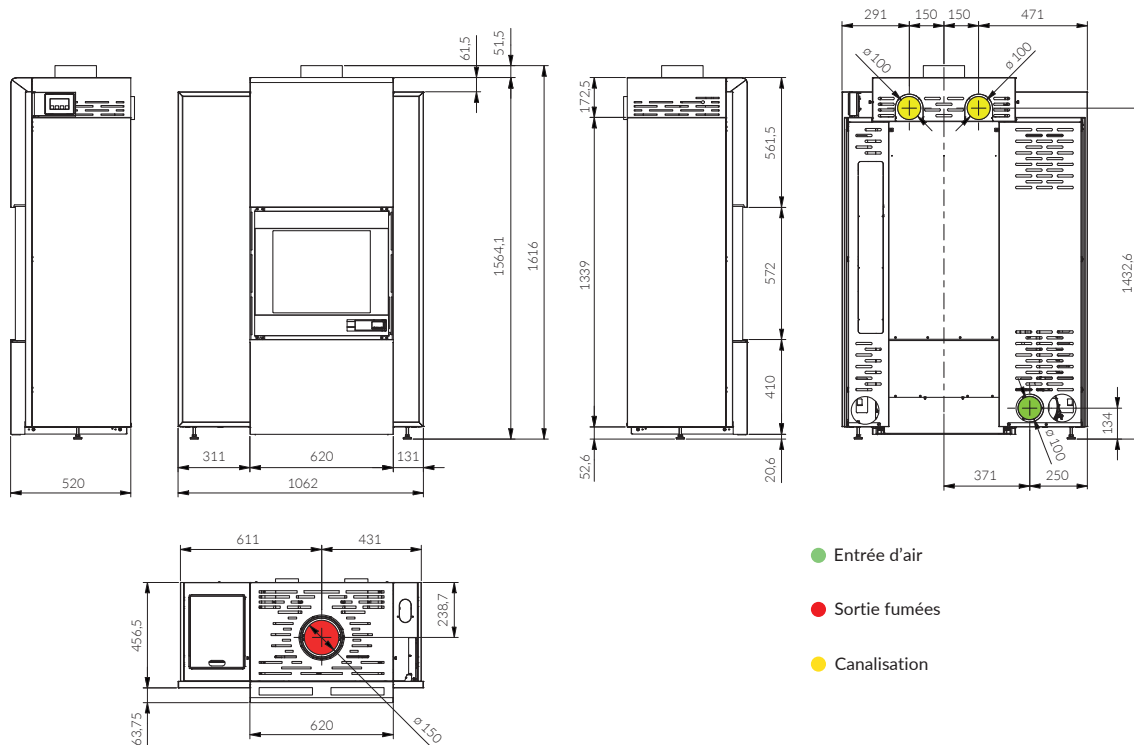

MATISSE et MATISSE ADV

6 kW

8 kW

10 kW

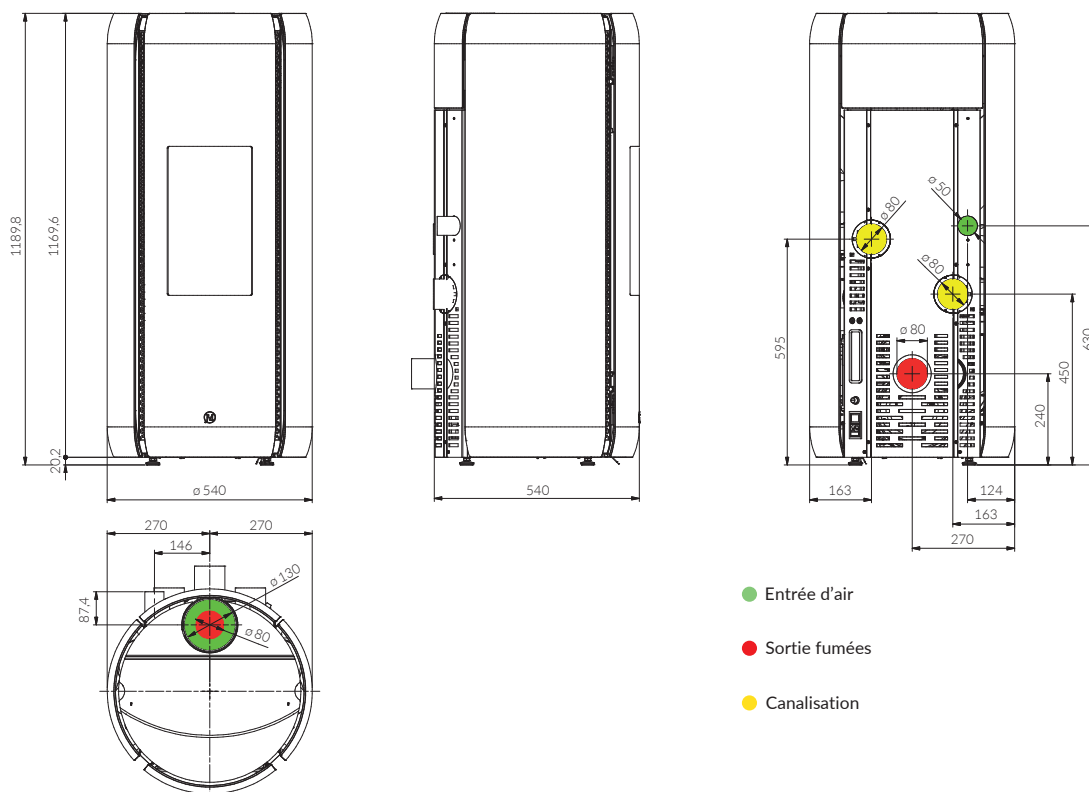

V-SION

8 kW

SORTIE FUMÉES CONCENTRIQUE INTÉGRÉE

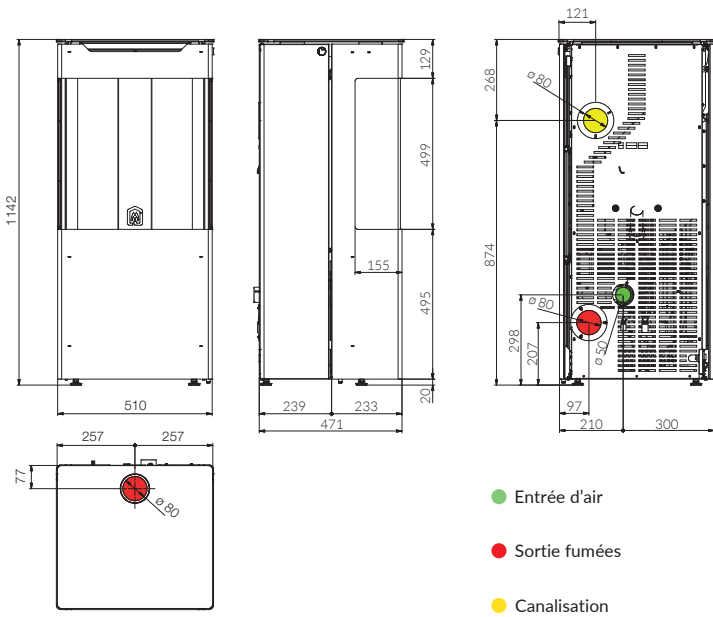

- Entrée d'air
- Sortie fumées
- Canalisation

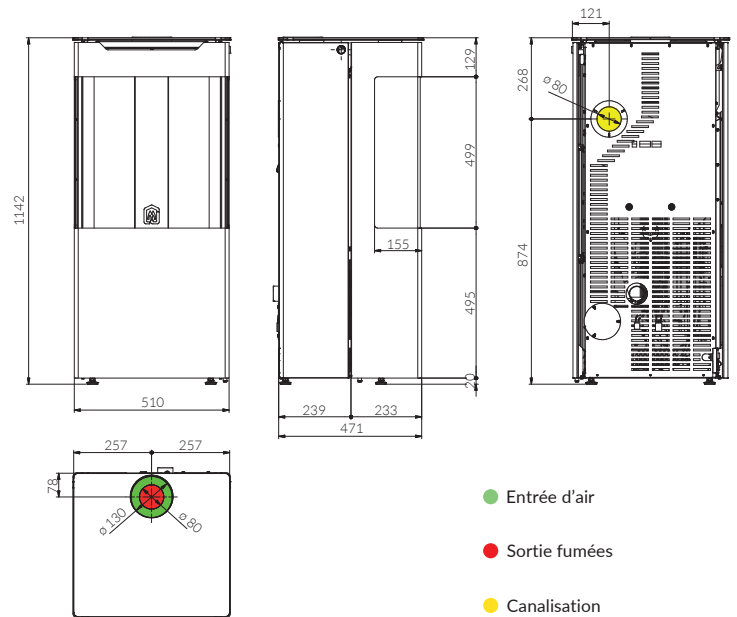

- Entrée d'air
- Sortie fumées
- Canalisation

E-FRAME

6 kW

8 kW

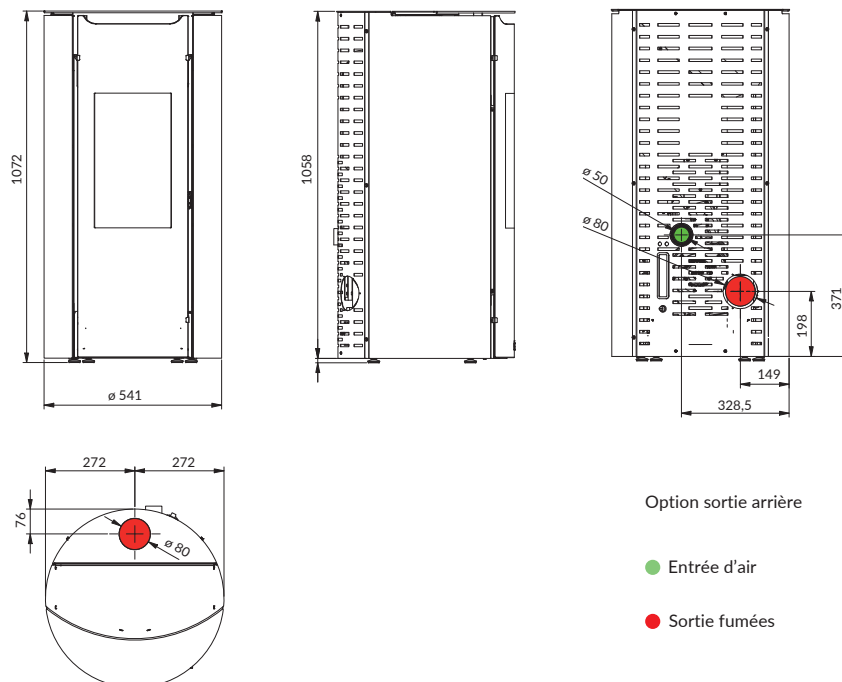

- Option sortie arrière
- Entrée d'air
- Sortie fumées

CHRISSIE

6 kW

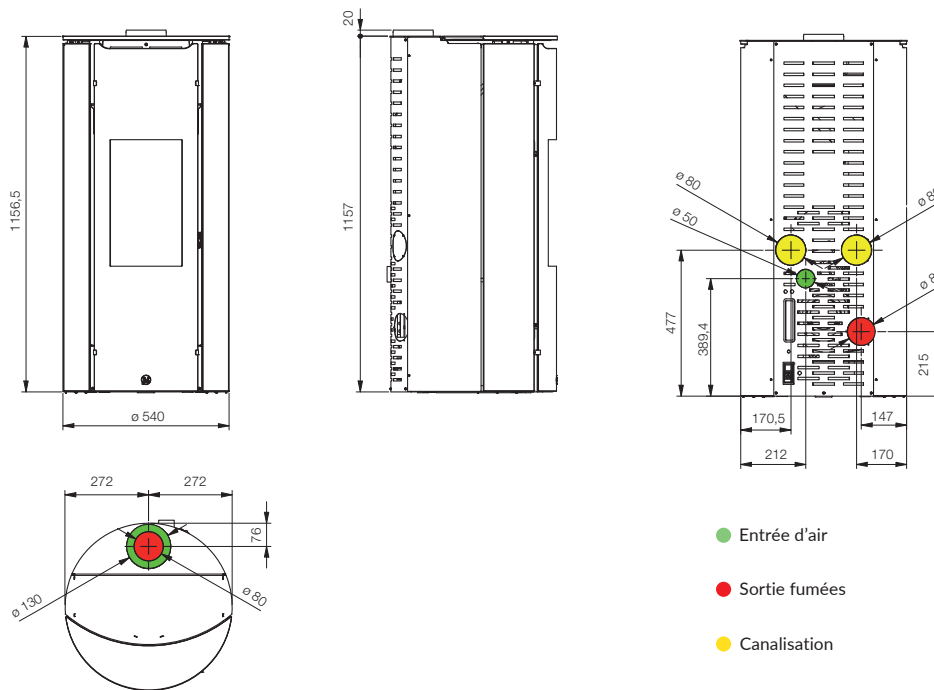

BOTERO 2 et BOTERO2 ADV

8 kW

10 kW

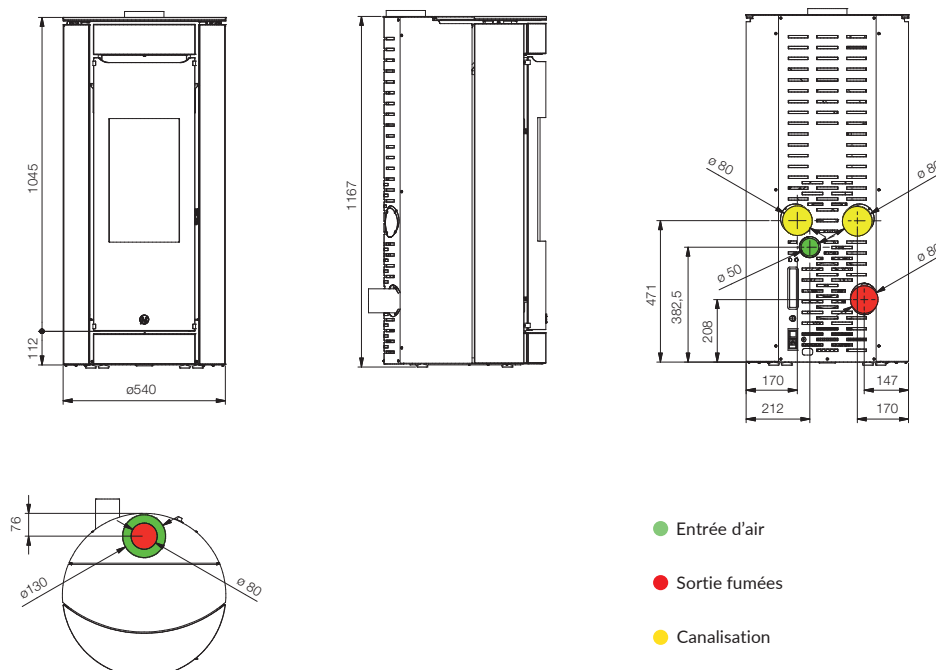

ODETTE

6 kW

8 kW

10 kW

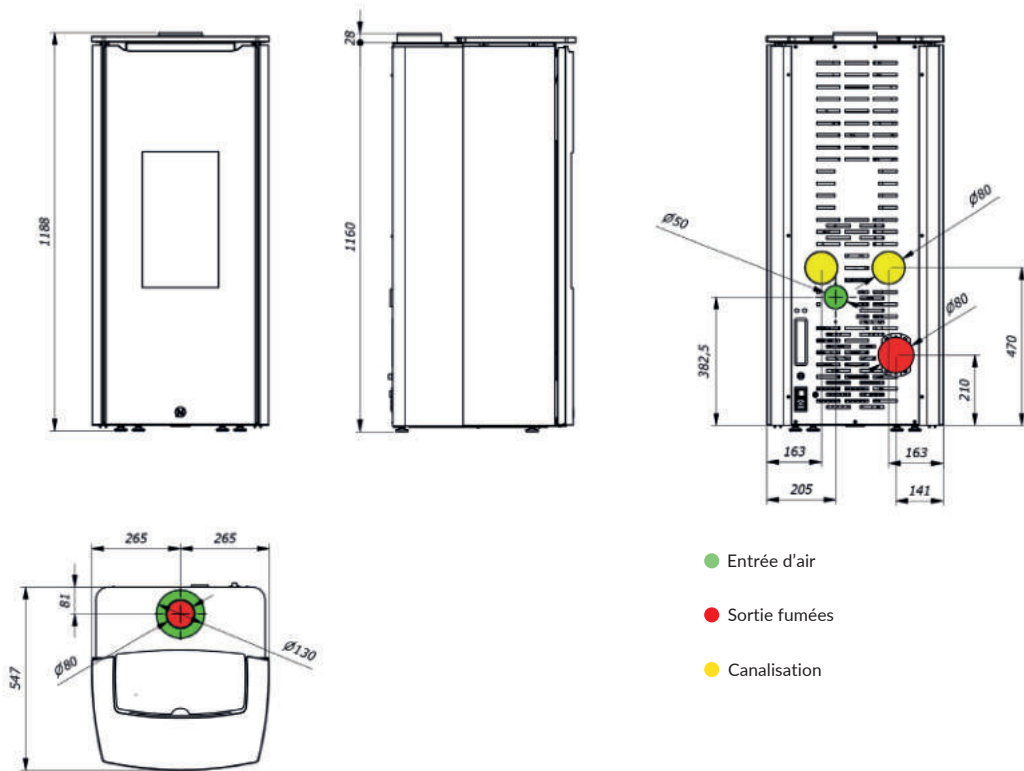

MELTEMI

12 kW

14 kW

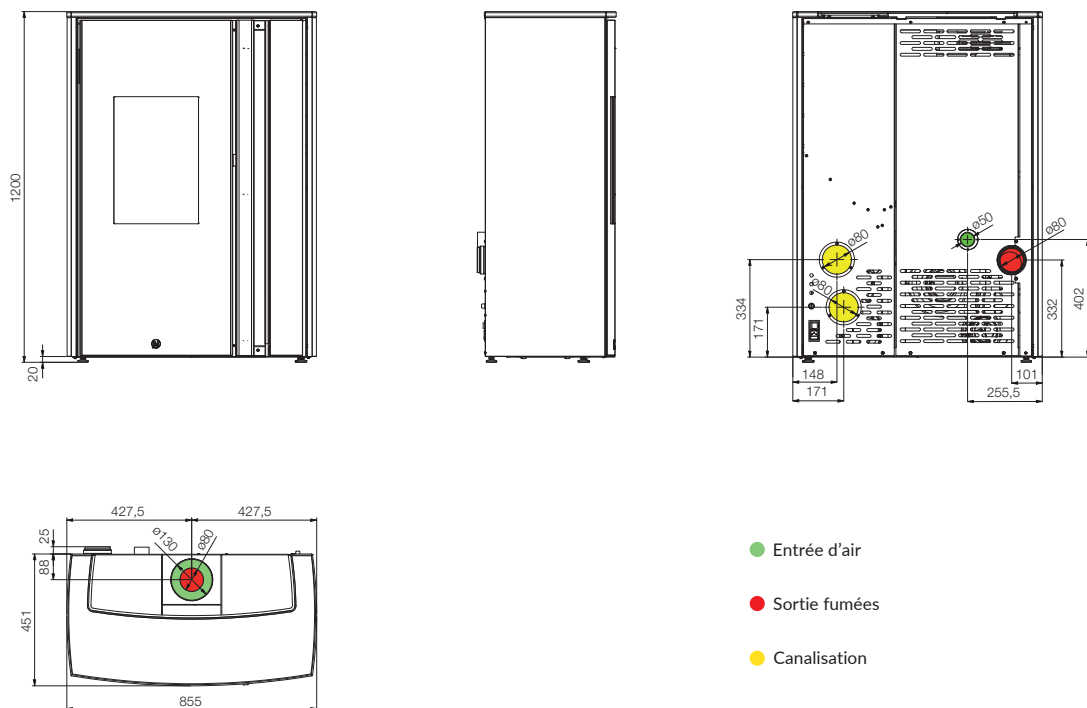

I-DEA 2

ANGOLOS

9 kW

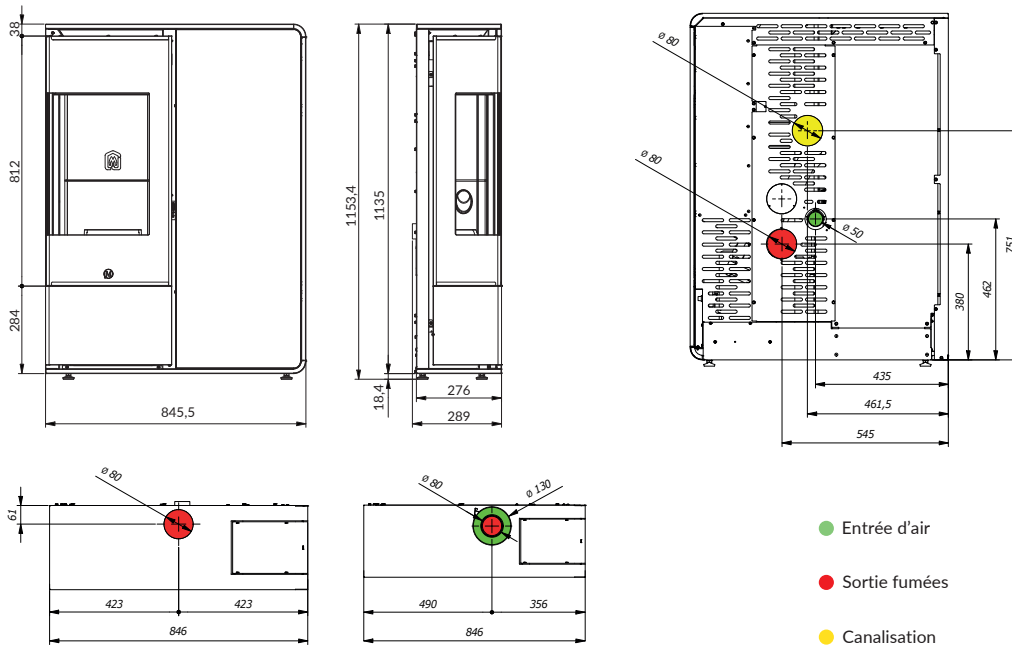

SORTIE FUMÉES
CONCENTRIQUE INTÉGRÉE

I-DEA 2

FRONTALES

9 kW

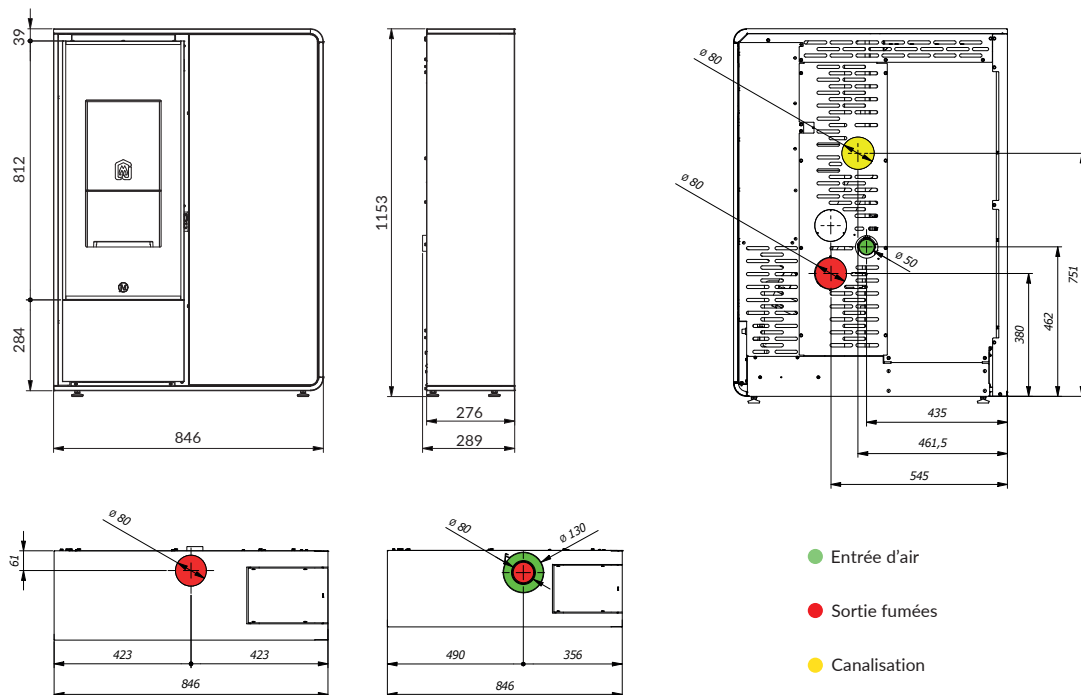

SORTIE FUMÉES
CONCENTRIQUE INTÉGRÉE

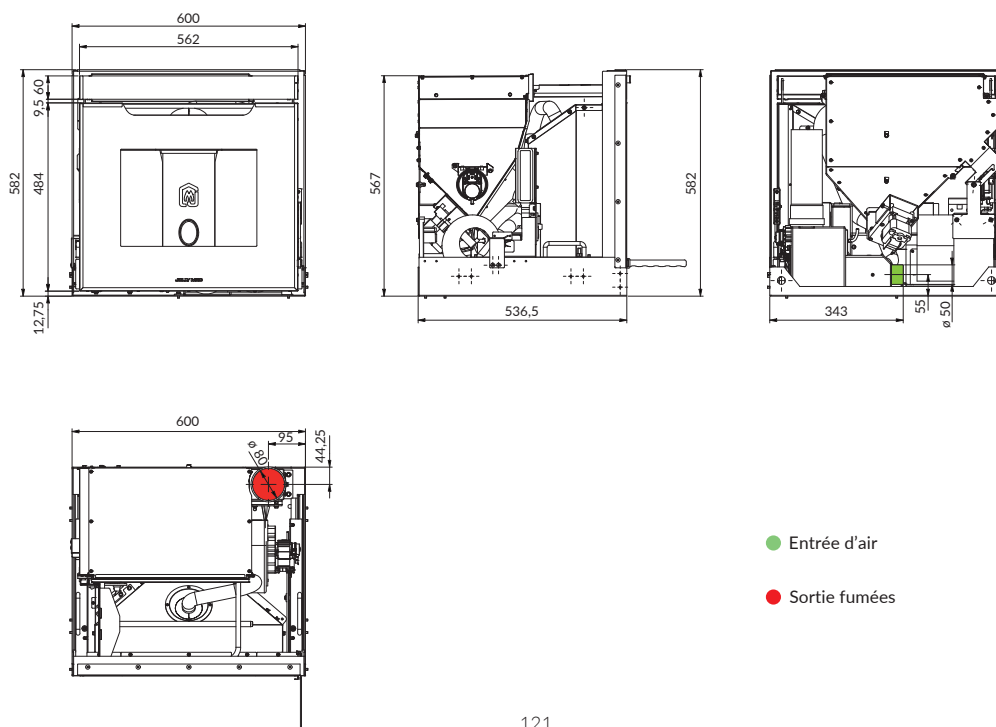
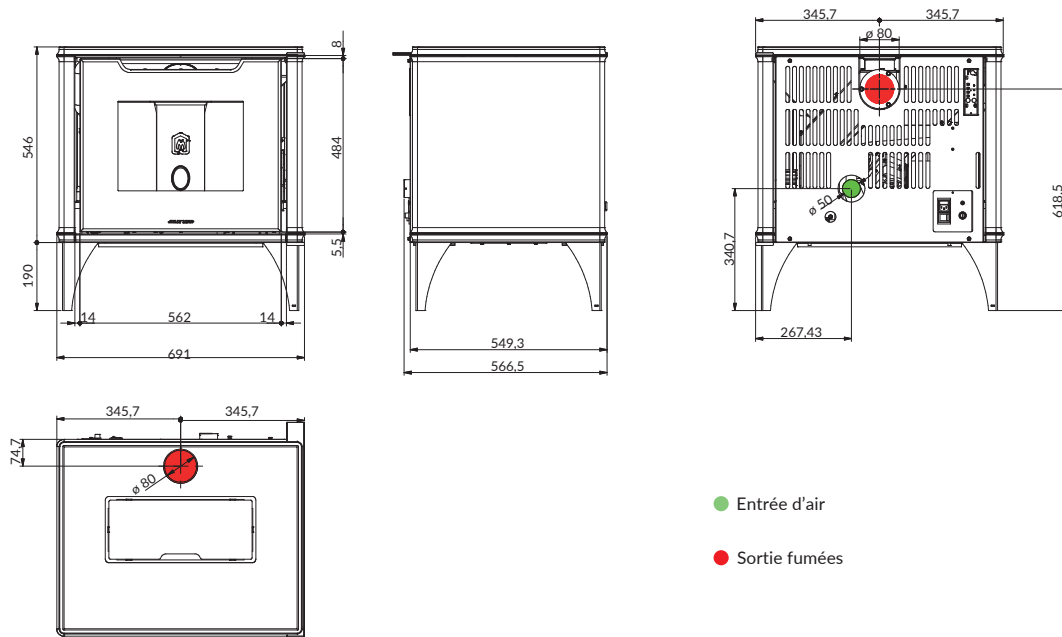

SYNTHESIS 60

CHEMINÉ

7 kW

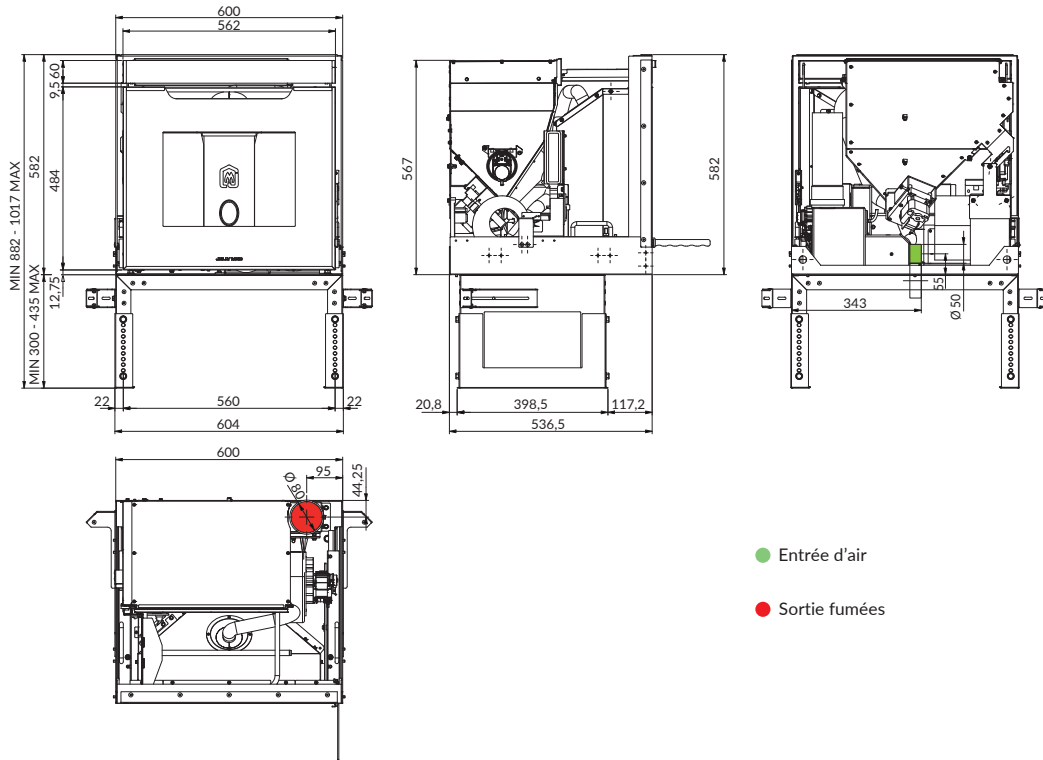

SYNTHESIS MODULAR

9 kW

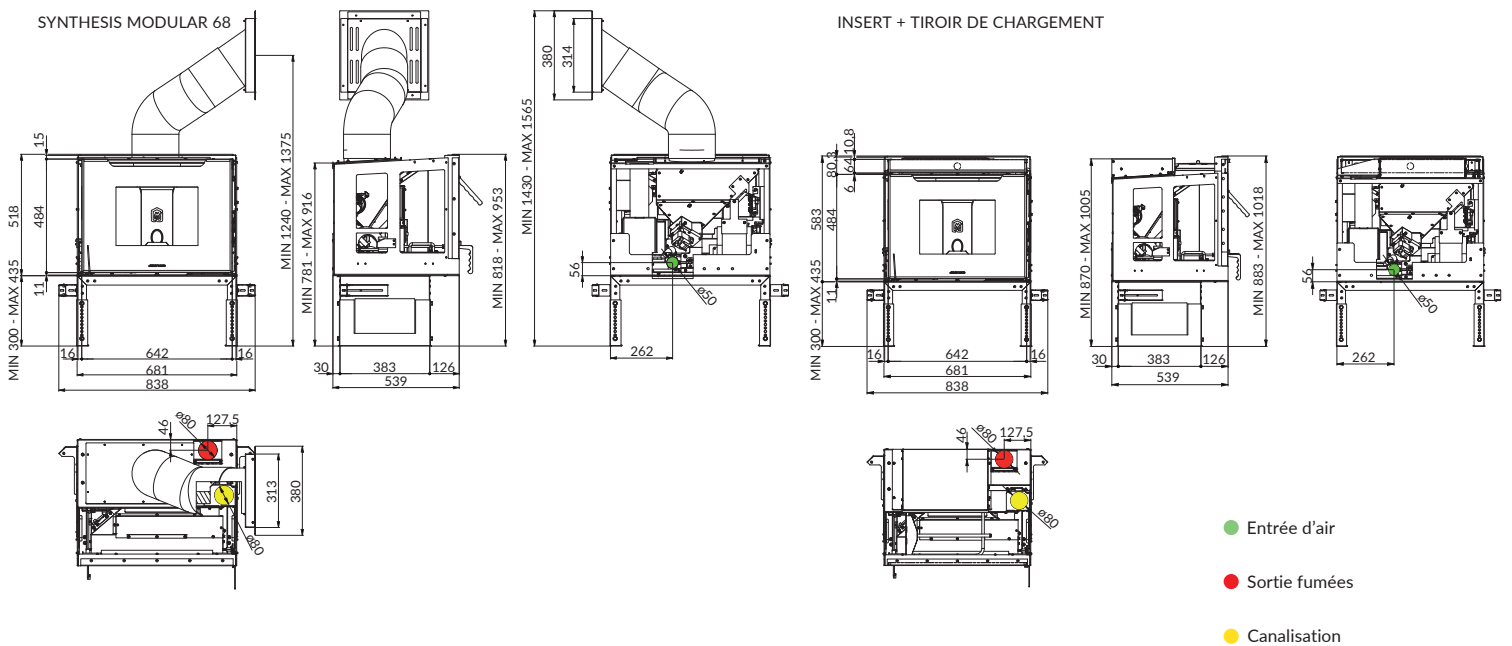

SYNTHESIS MODULAR

9 kW

SYNTHESIS MODULAR 68

INSERT + RÉSERVE SUPPLÉMENTAIRE
 PELLET + TUBE DE CHARGEMENT
 ORIENTABLE CHARGEMENT
 PELLET AVEC TRAPPE + PIEDS

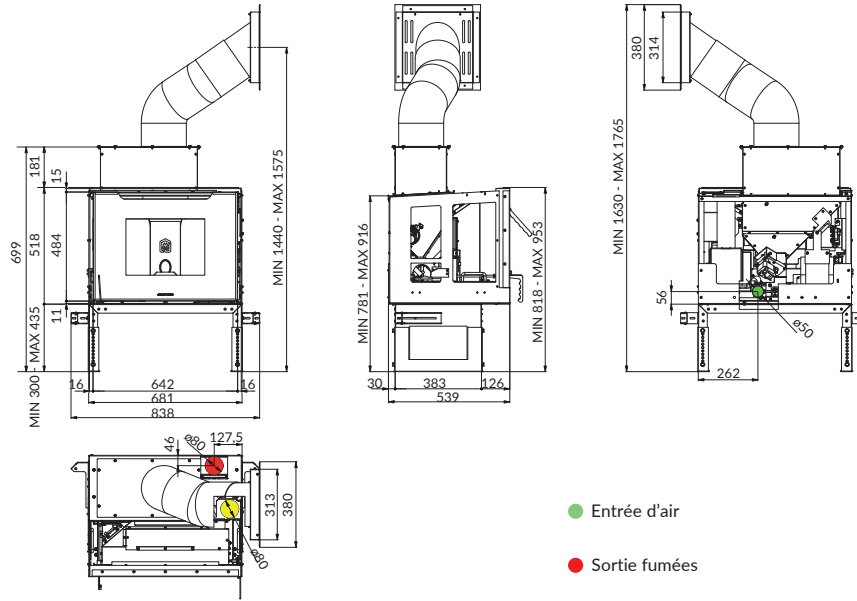

SYNTHESIS MODULAR

11.7 kW

SYNTHESIS MODULAR 80

INSERT + TIROIR DE CHARGEMENT

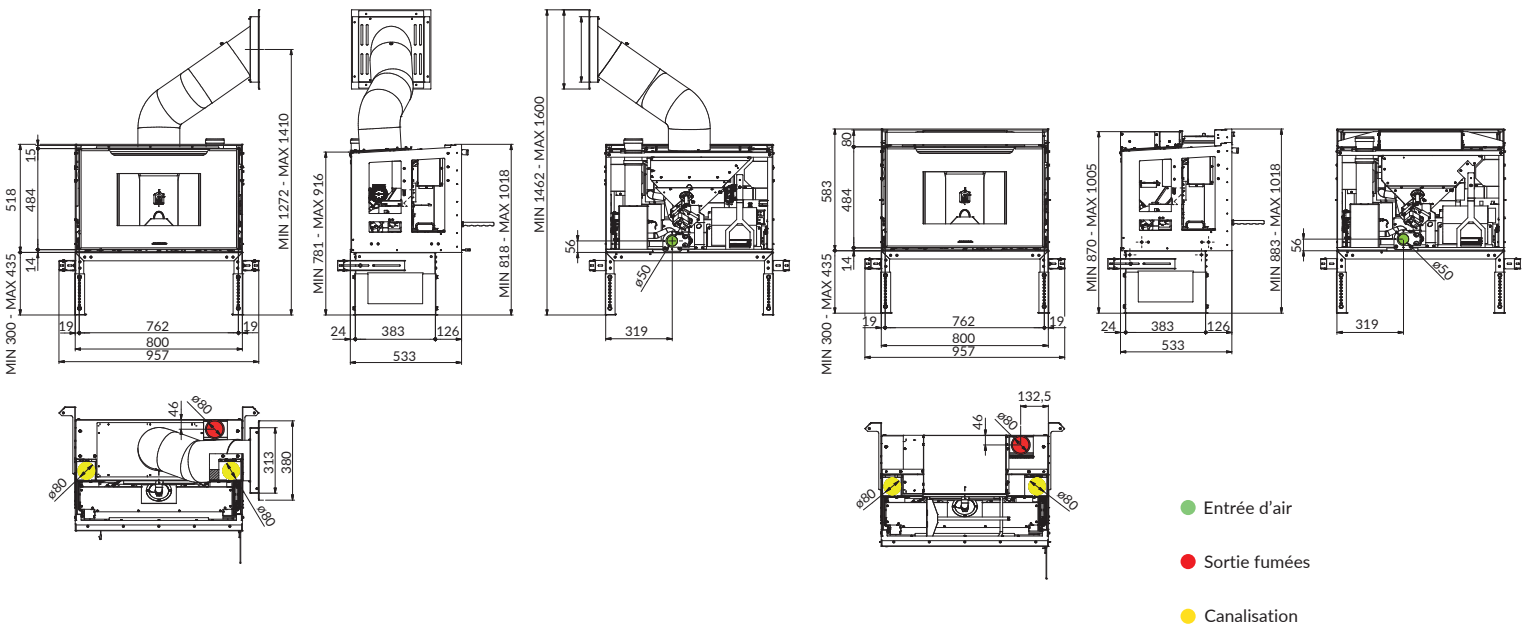

SYNTHESIS

MODULAR

11,7 kW

SYNTHESIS MODULAR 80

INSERT + RÉSERVE SUPPLÉMENTAIRE
 PELLET + TUBE DE CHARGEMENT
 ORIENTABLE CHARGEMENT
 PELLET AVEC TRAPPE + PIEDS

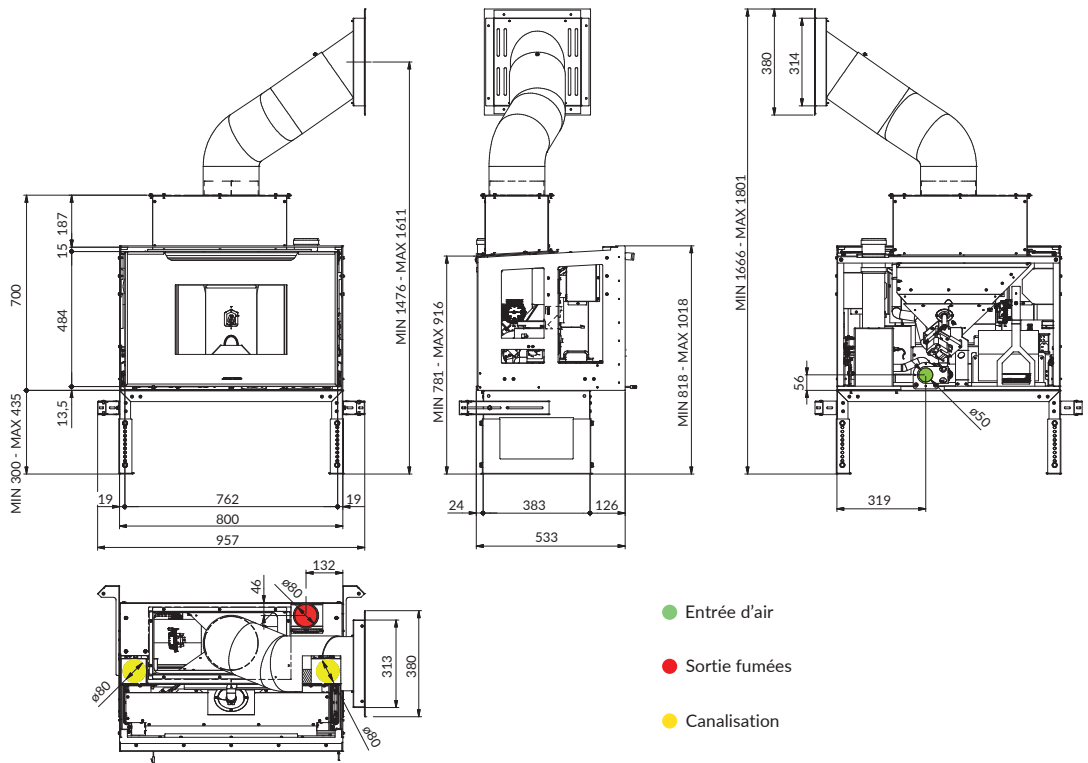

CLIPPER

6,3 kW



CLIPPER UP

6,3 kW

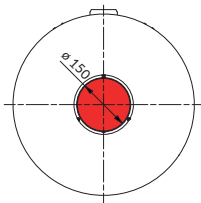
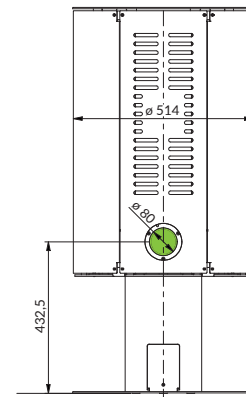
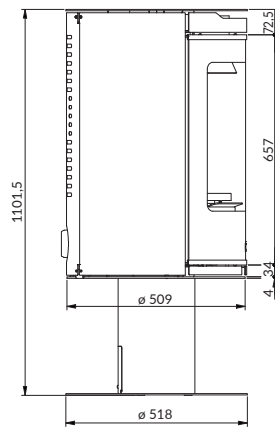
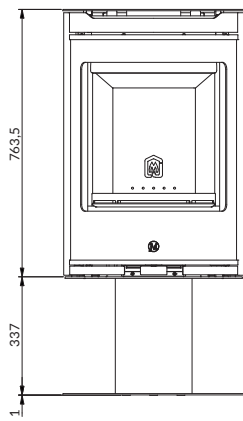

● Entrée d'air

● Sortie fumées

CLIPPER+

6,3 kW

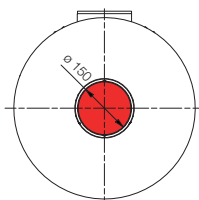
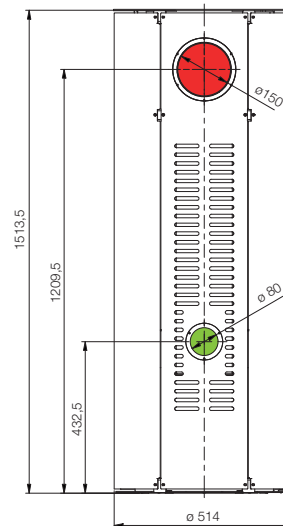
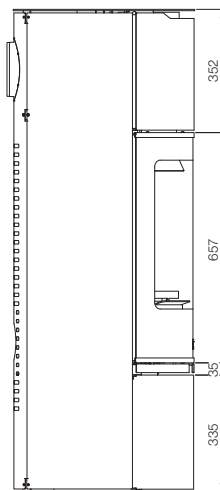
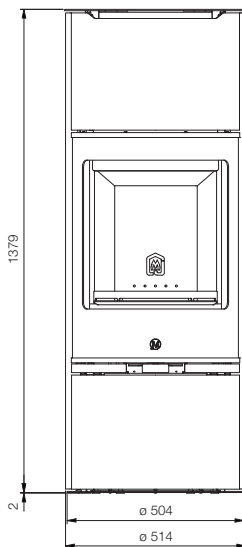

● Entrée air arrière
ou dessous

● Sortie fumées

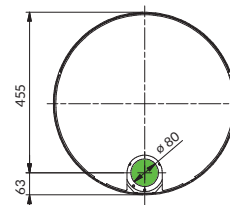

J-COOK

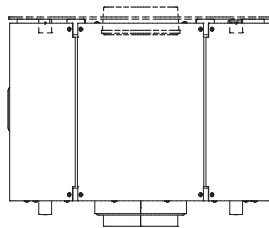
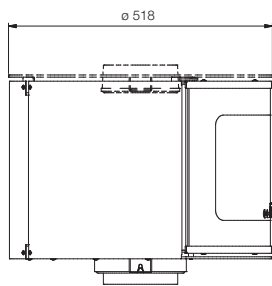
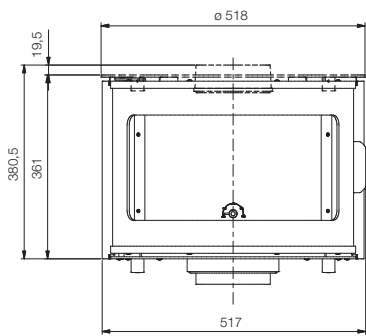

TOP PIERRE POUR CLIPPER

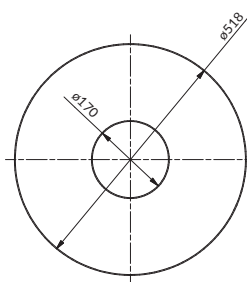
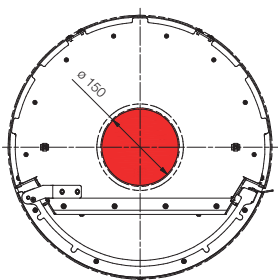

PIXIE WOOD

8,6 kW

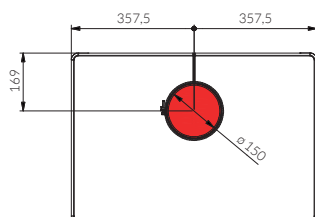
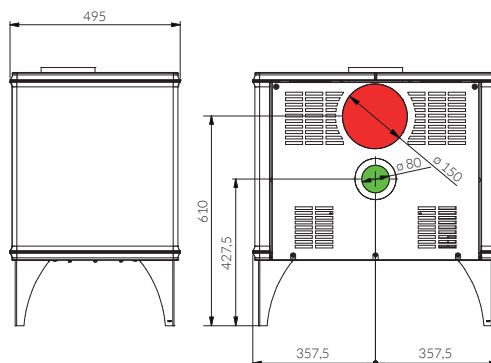
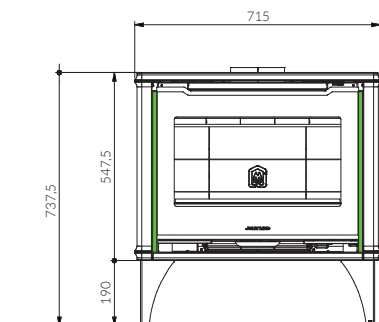

- Entrée d'air
- Sortie fumées

QUICK CORNER 62 DX 5S

8,5 kW

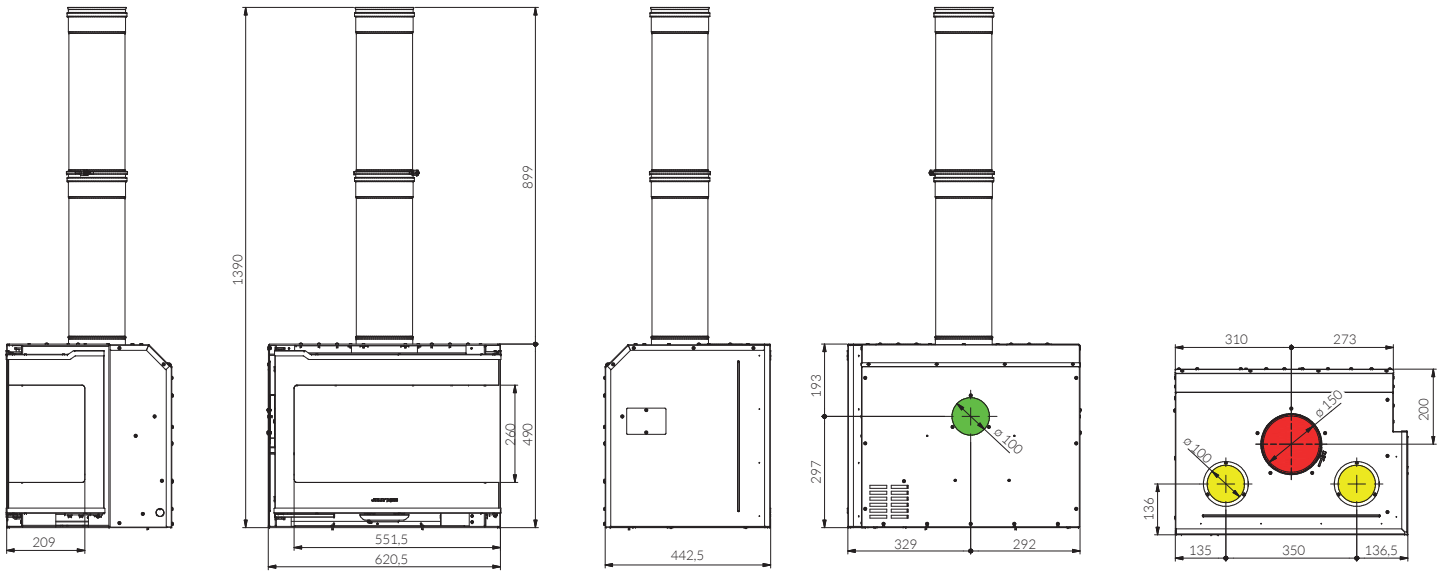

KIT JAMBES

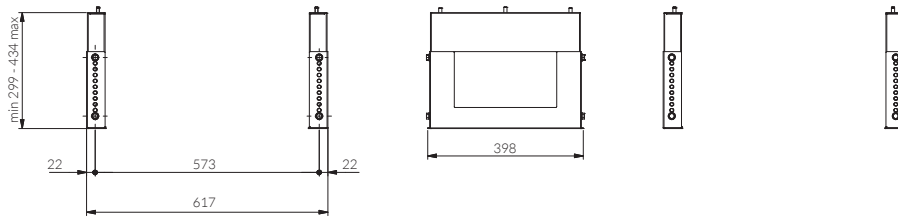

- Entrée d'air
- Sortie fumées
- Canalisation

QUICK CORNER 62 SX 5S

8,5 kW

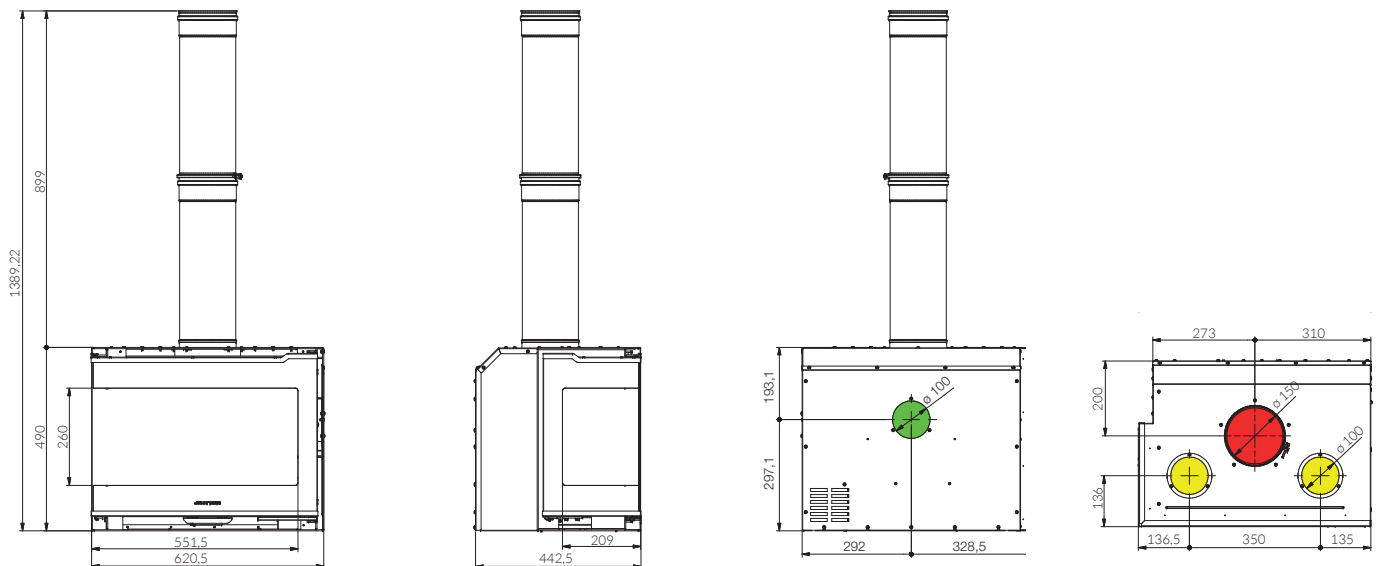

KIT JAMBES

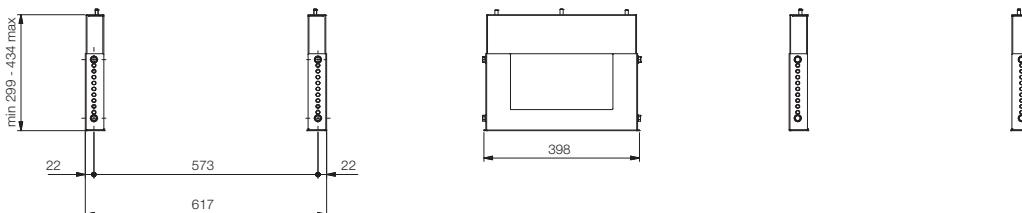

- Entrée d'air
- Sortie fumées
- Canalisation

QUICK CORNER 80 DX 5S

11 kW

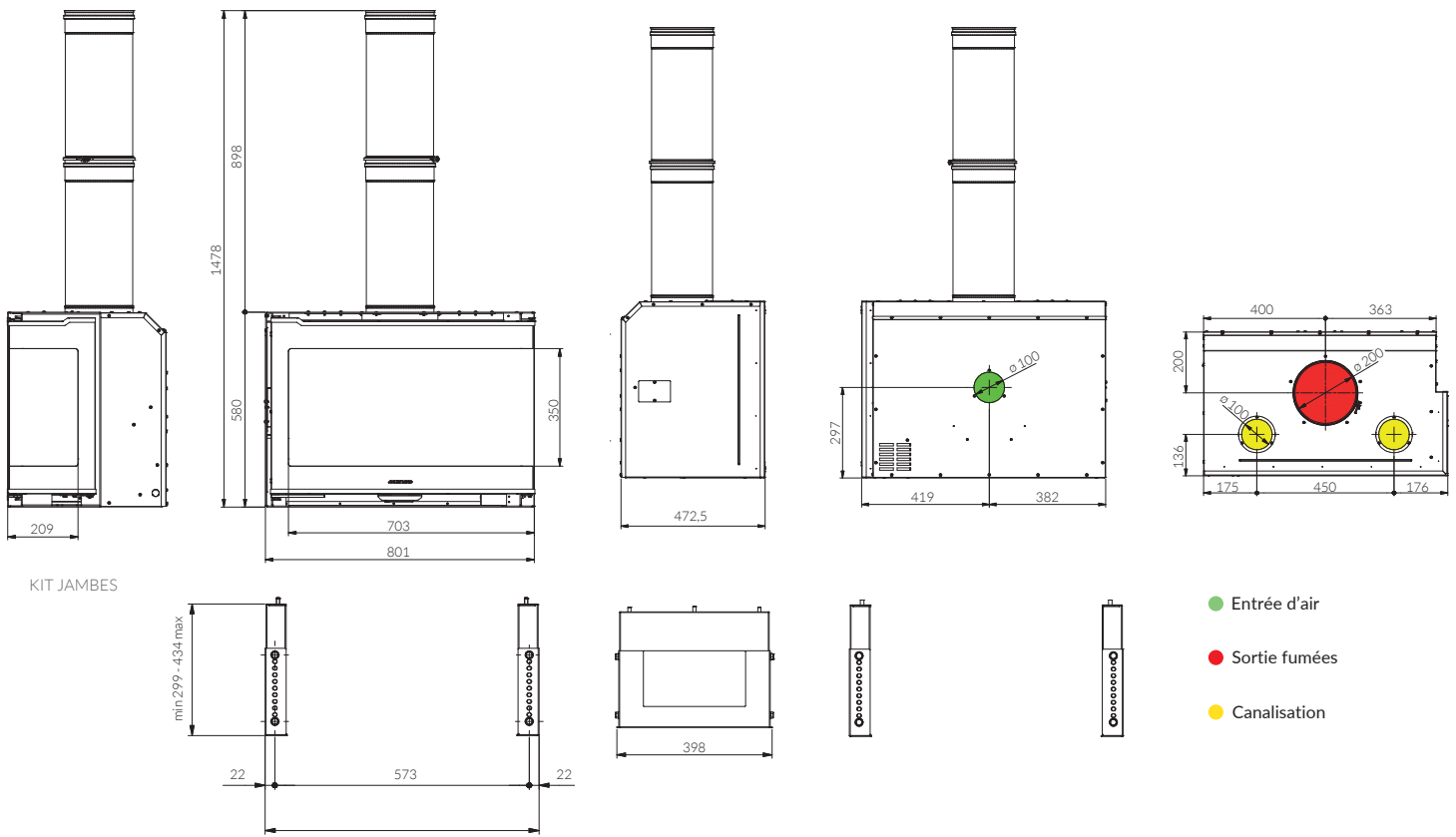

QUICK CORNER 80 SX 5S

11 kW

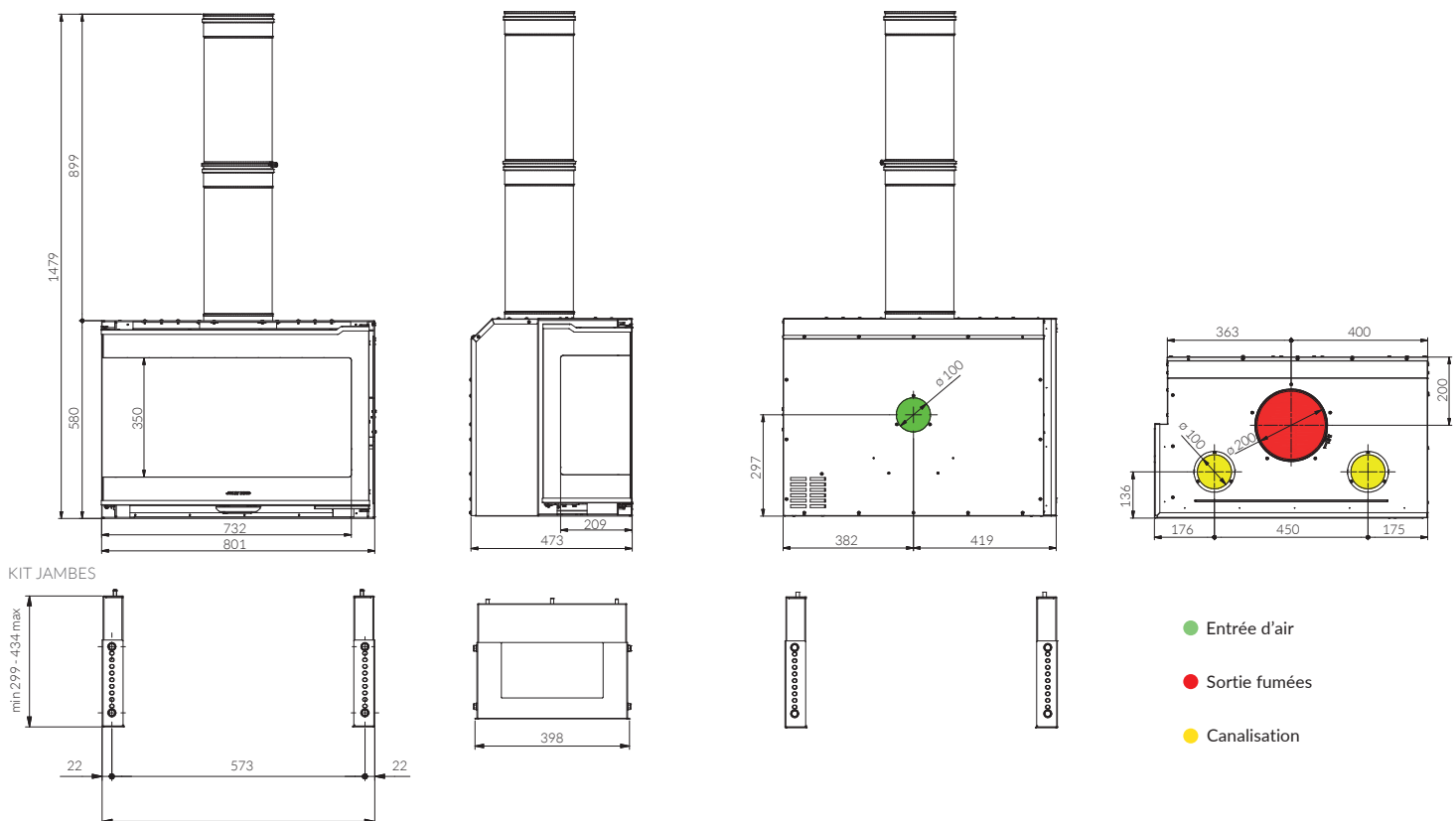

QUICK 62

8,6 kW

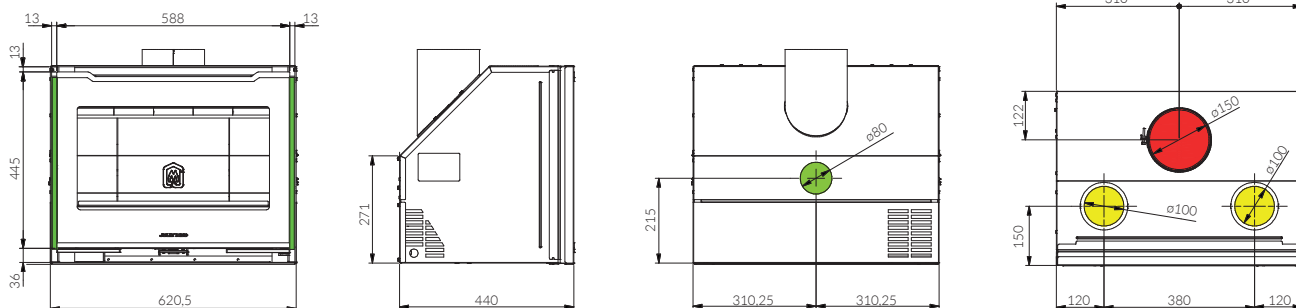

KIT JAMBES

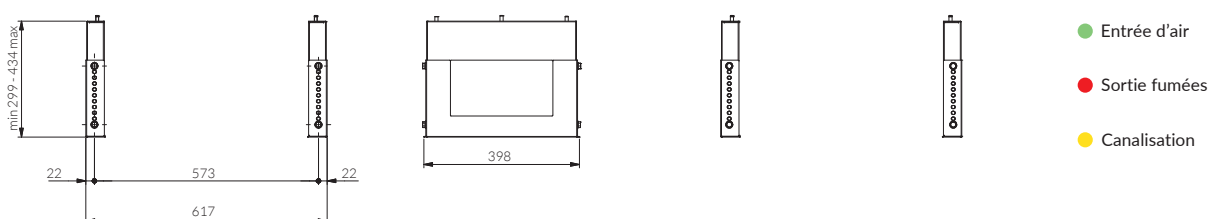

QUICK 68

11 kW

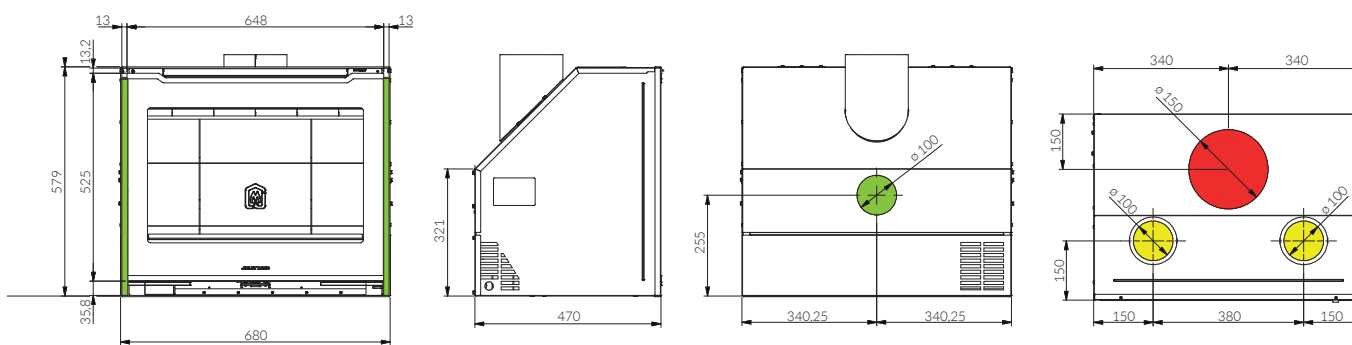

KIT JAMBES

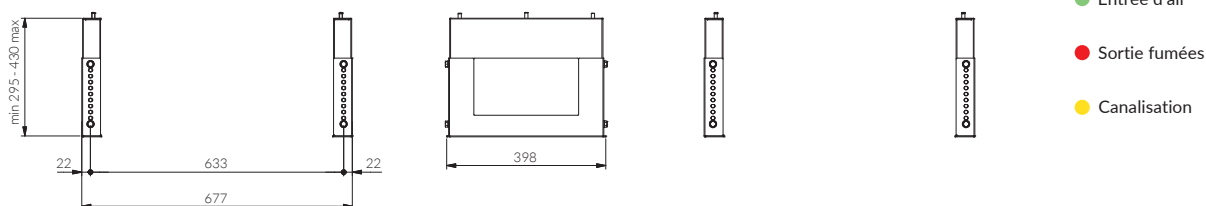

QUICK 80

11 kW

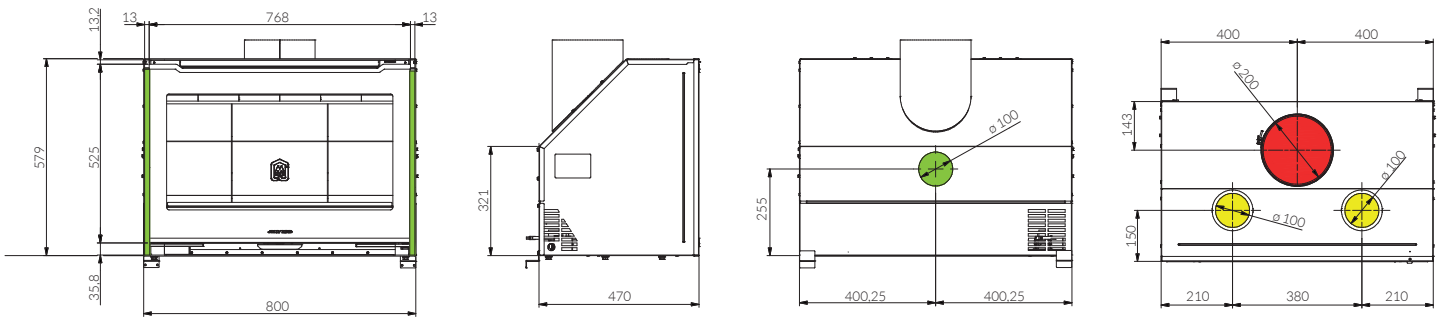

KIT JAMBES

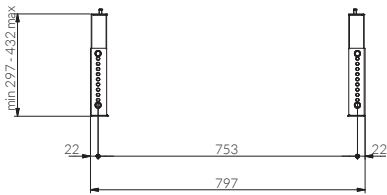

- Entrée d'air
- Sortie fumées
- Canalisation

QUICK 90

10,6 kW

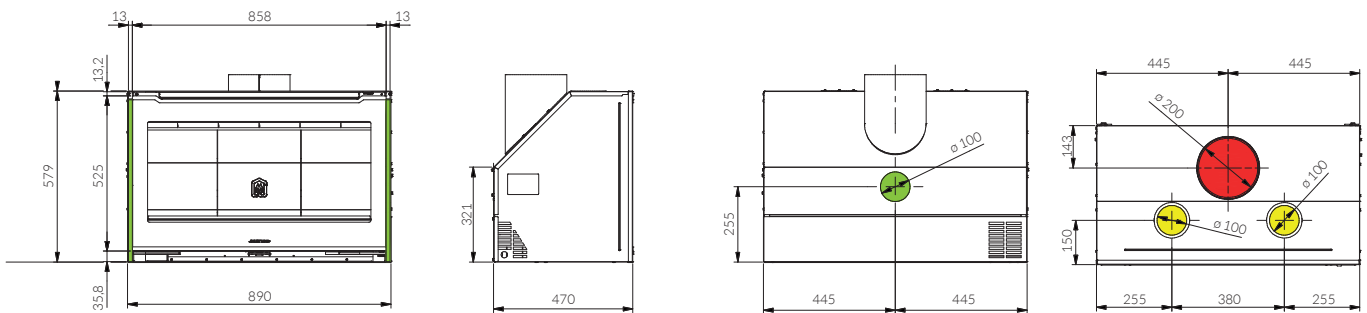

KIT JAMBES

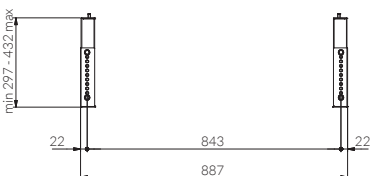

- Entrée d'air
- Sortie fumées
- Canalisation

QUADRO+ ceramic

11 kW

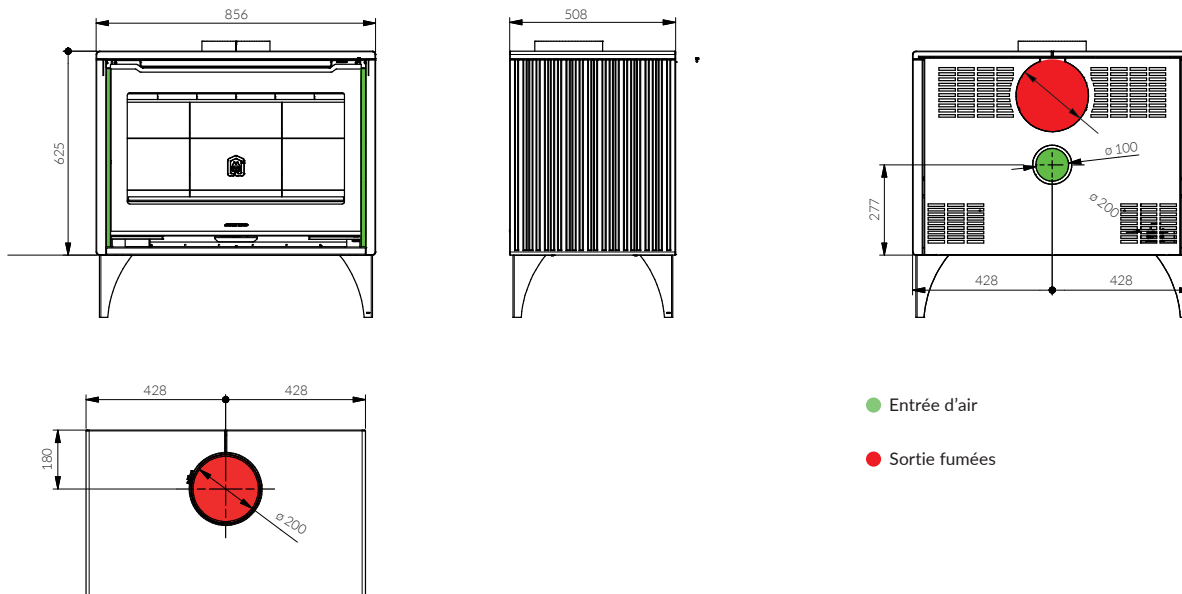

QUADRO+ steel 68 SUSPENDU

9,7 kW

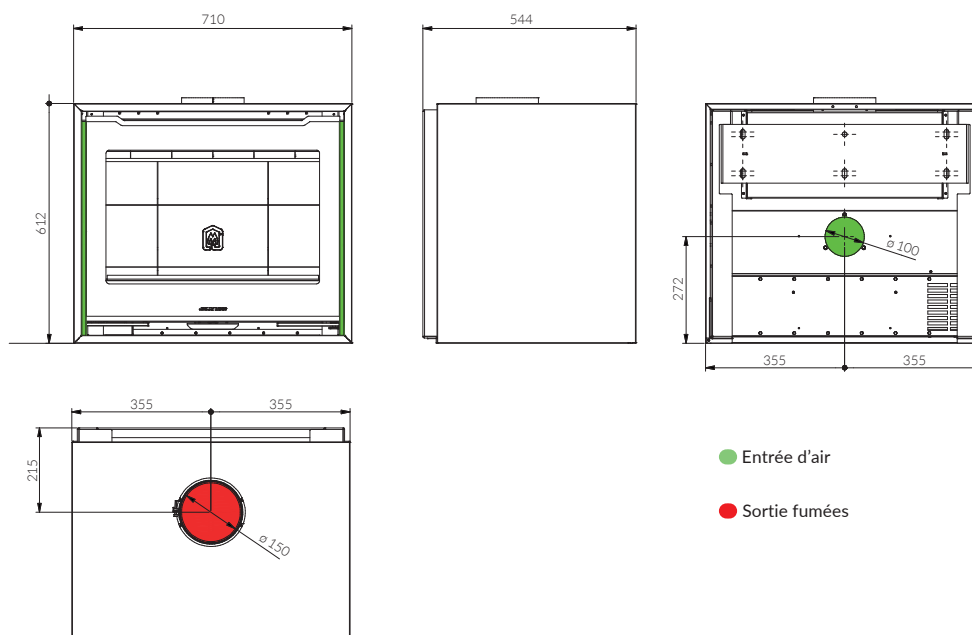

QUADRO+ steel 80

SUSPENDU

11 kW

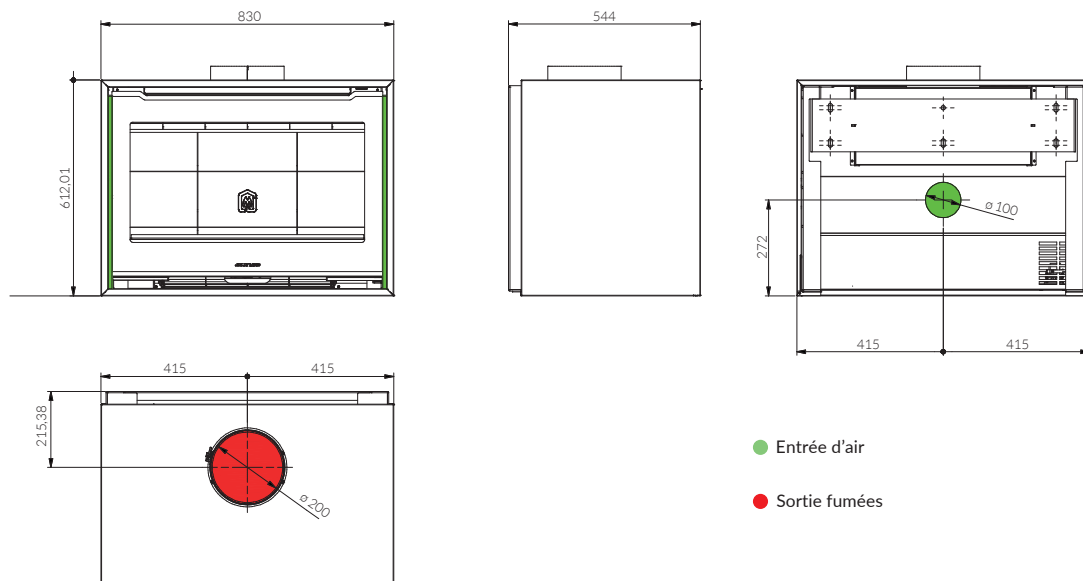

QUADRO+ steel 68

BASE

9,7 kW

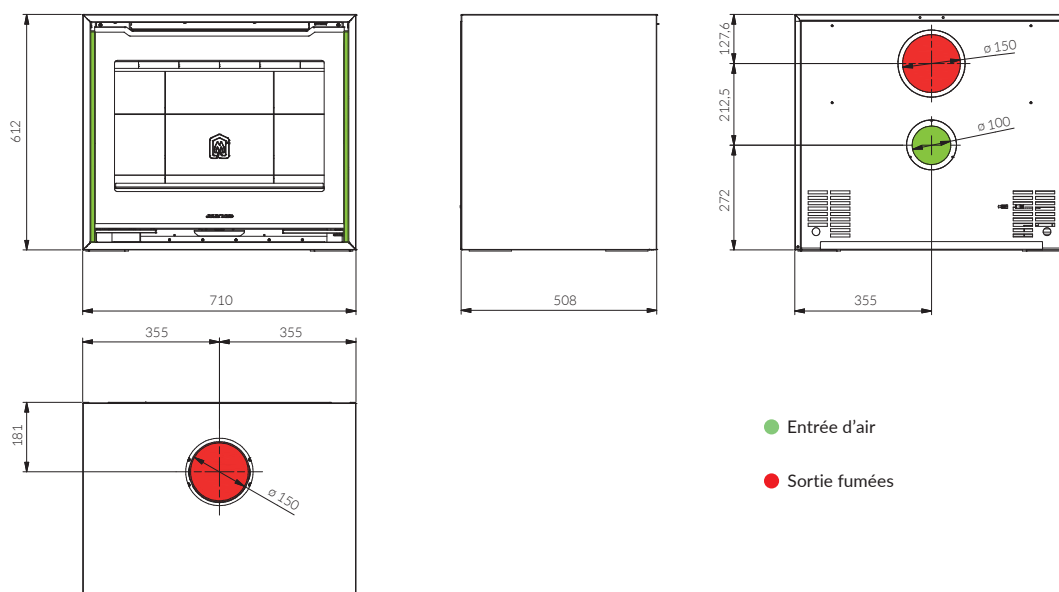

QUADRO+ steel 80

BASE

11 kW

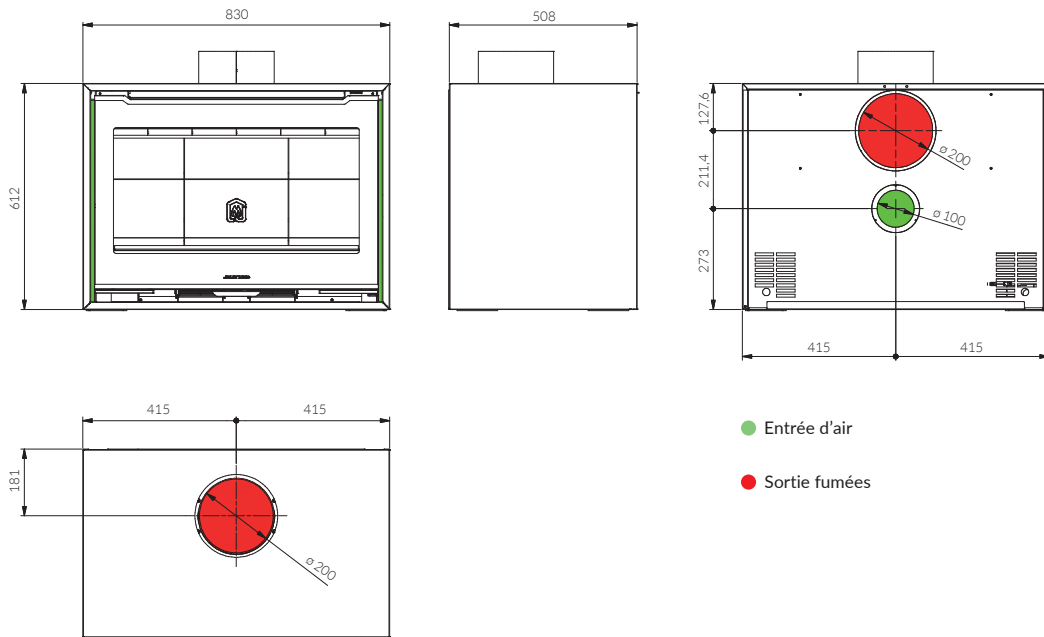

OPTIONAL

QUADRO+ steel et QUADRO+ ceramic

PIEDS HAUTS EN FER

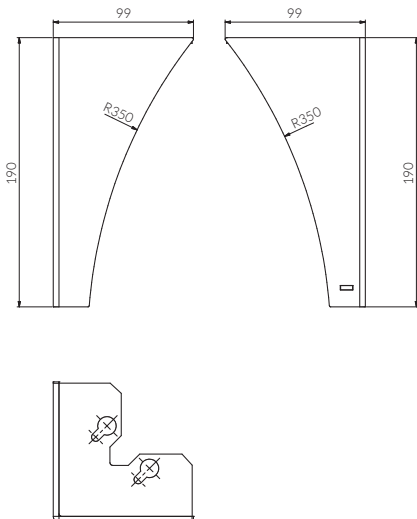

PIEDS BAS EN FER

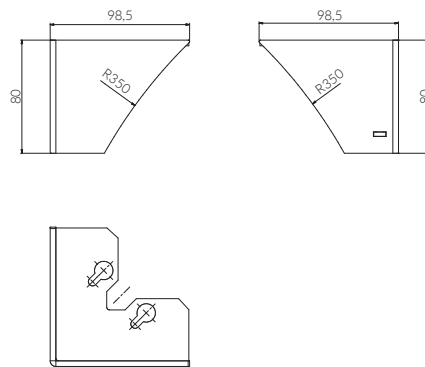

PIEDS EN BOIS

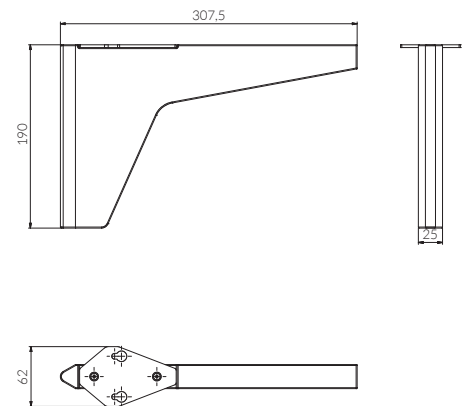

OPTIONAL

QUADRO+ steel

BANC DE BASE 68

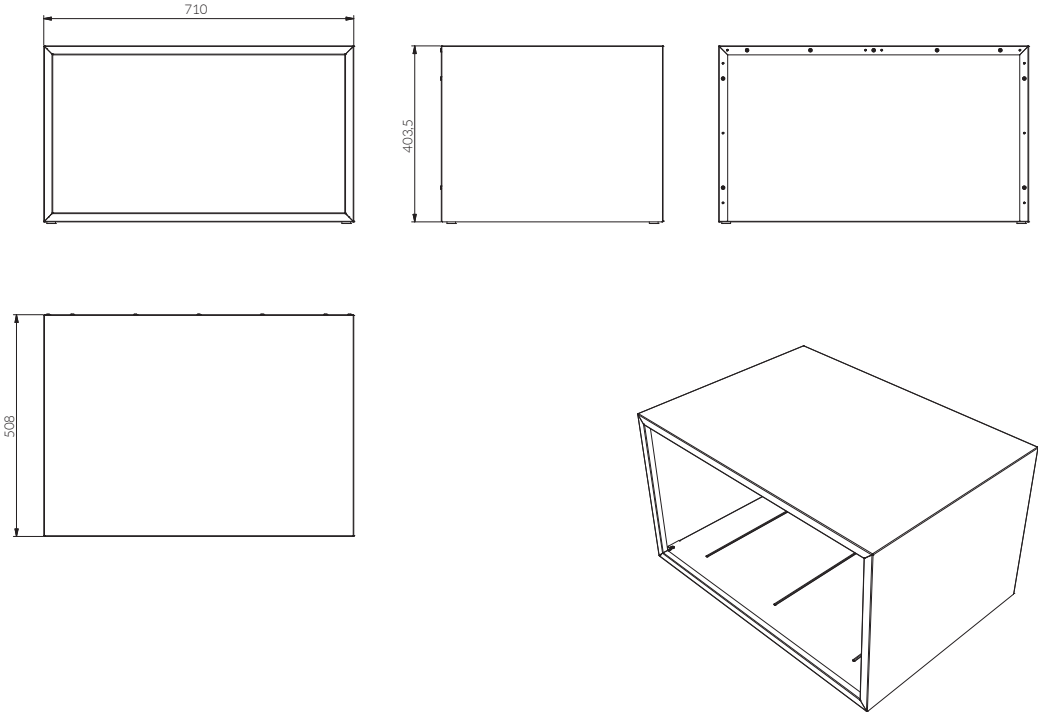

OPTIONAL

QUADRO+ steel

BANC 68

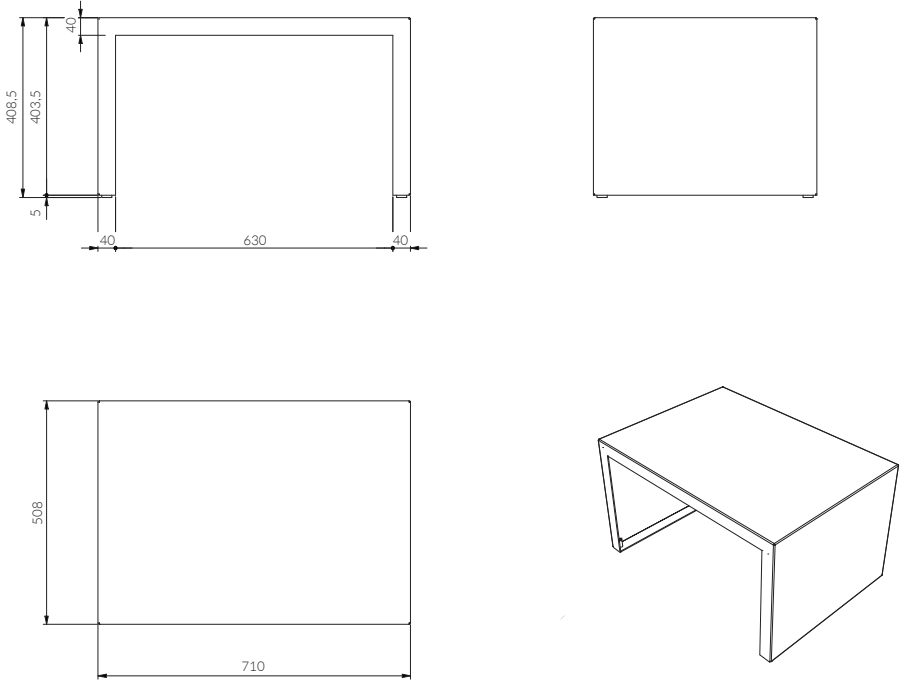

OPTIONAL

QUADRO+ steel

BANC DE 80

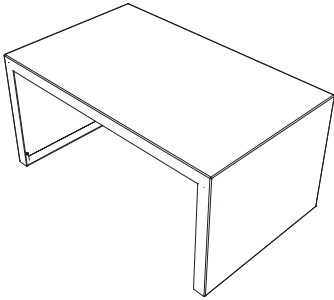
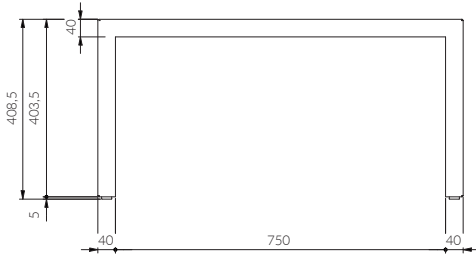

OPTIONAL

QUADRO+ steel

BANC DE BASE 80

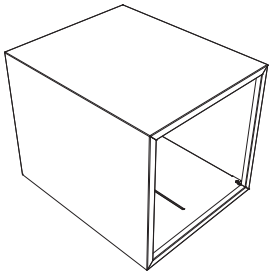
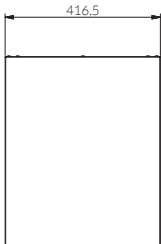
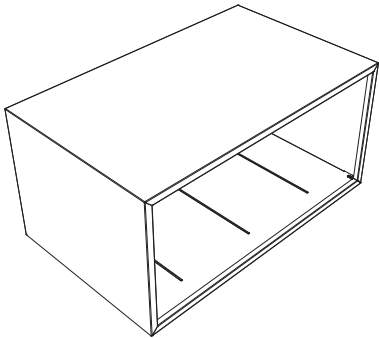
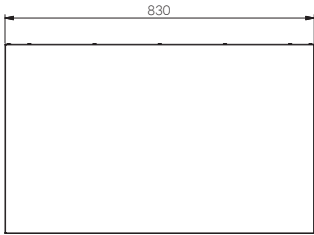
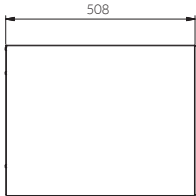
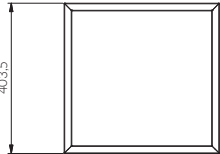
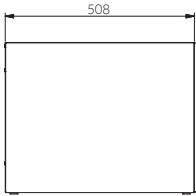
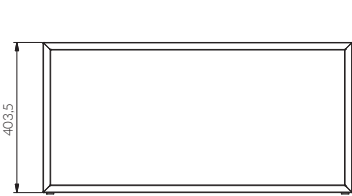

OPTIONAL

QUADRO+ *steel* et QUADRO+ *ceramic*

BANC PREMIUM

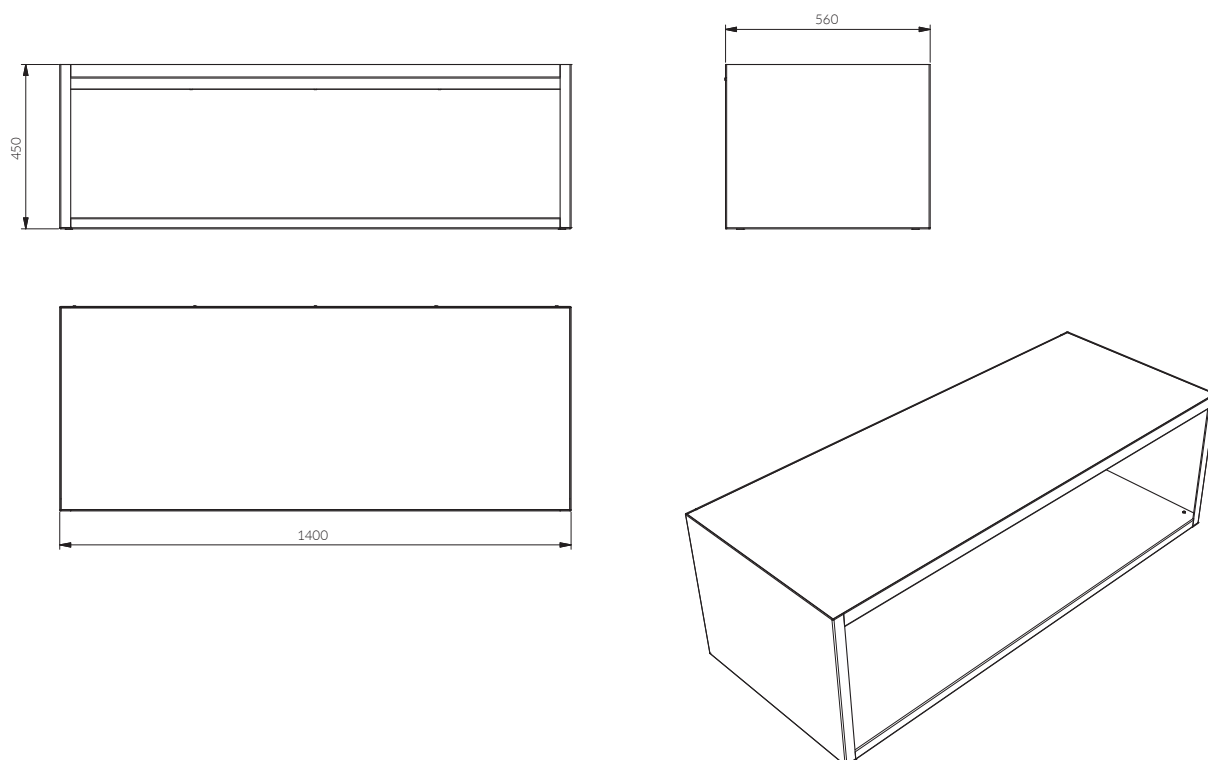

FOGHET EVO IDRO

8 - 18 kW

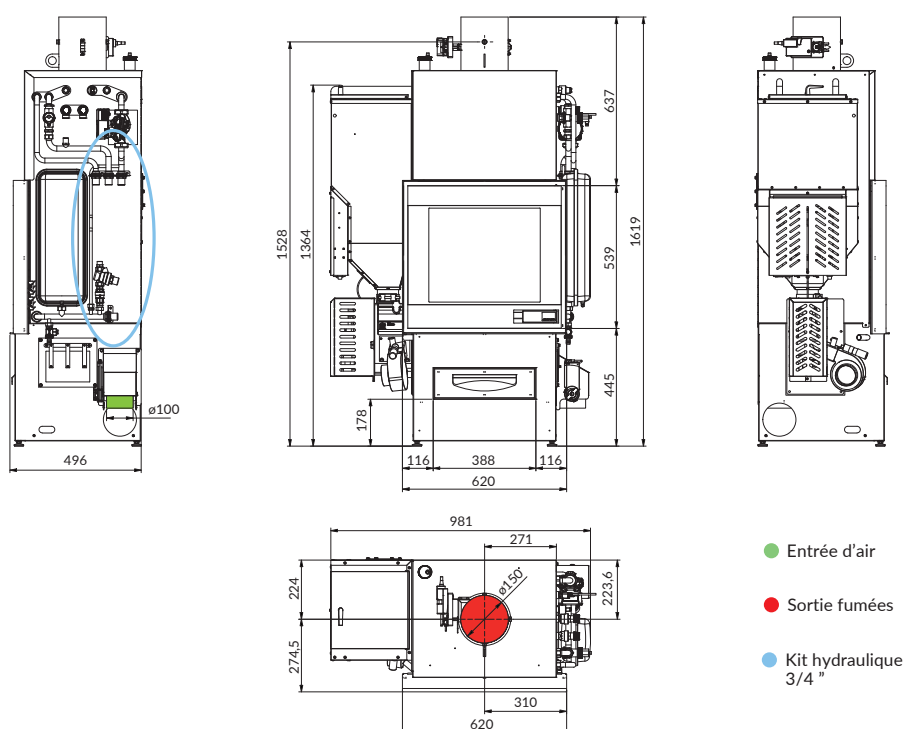

SERIE S

FOGHET EVO IDRO

8 - 18 kW

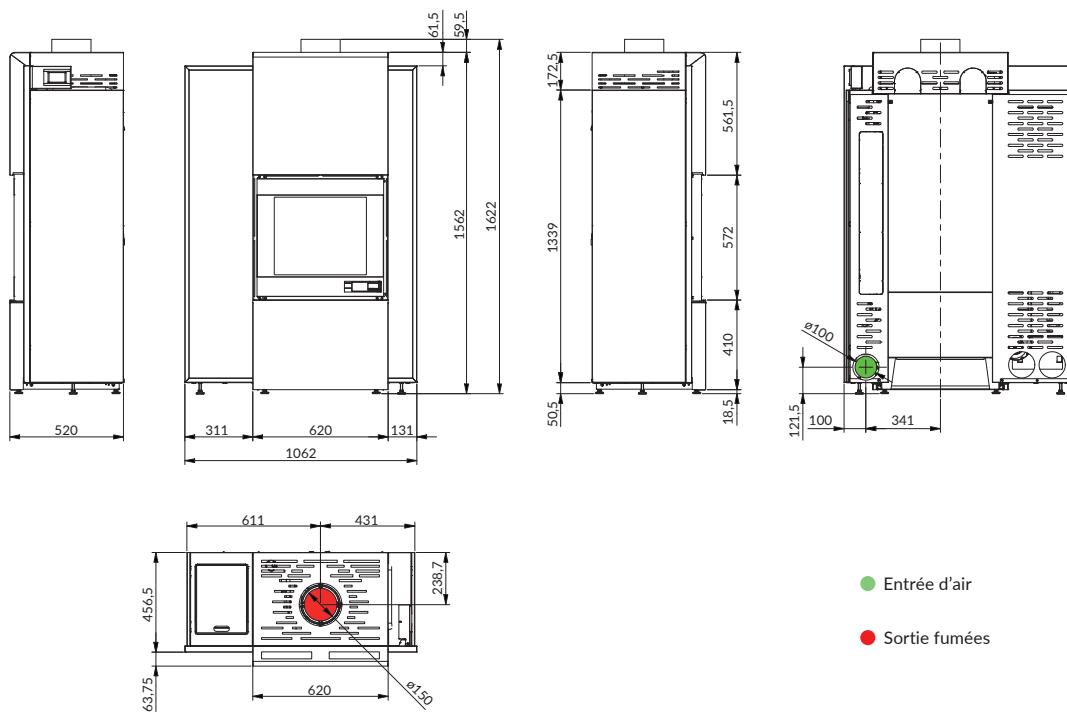

DUKA

19 kW

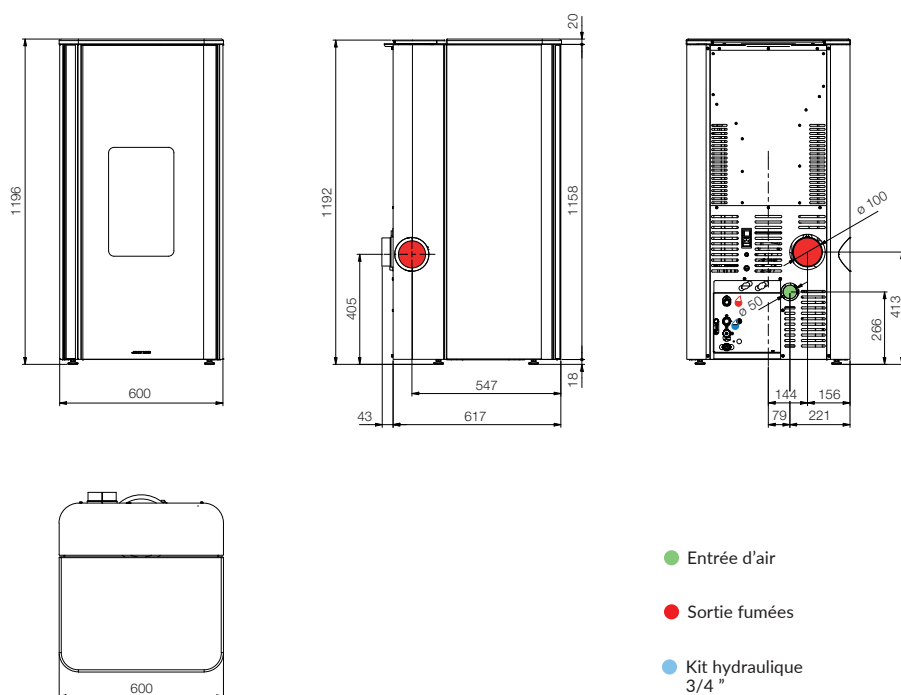

BRERA

24 kW

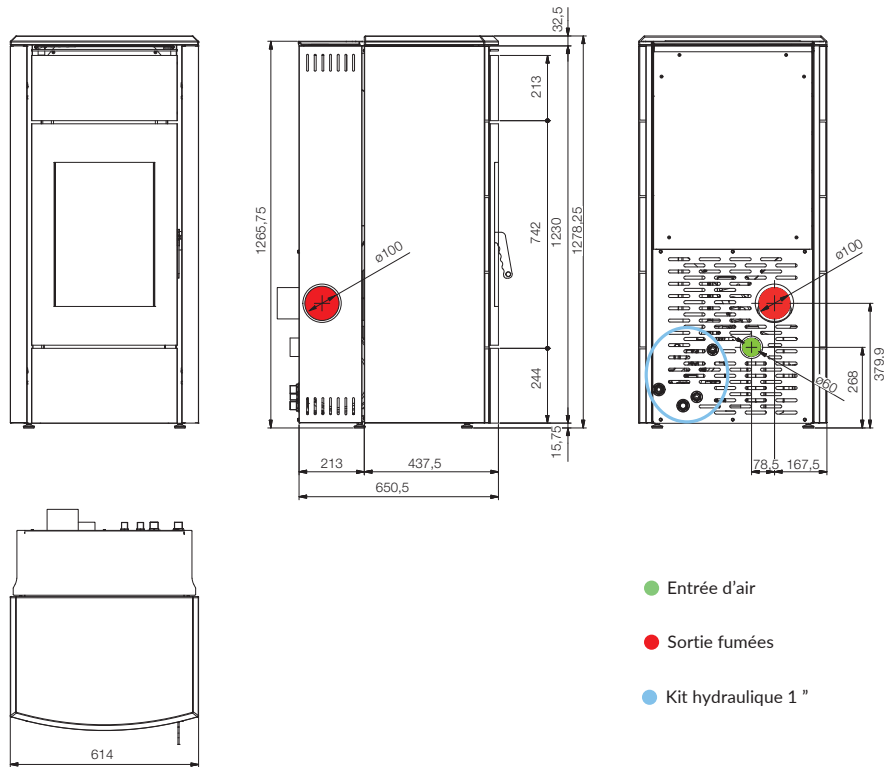

SYNTHESIS MODULAR IDRO

21 kW

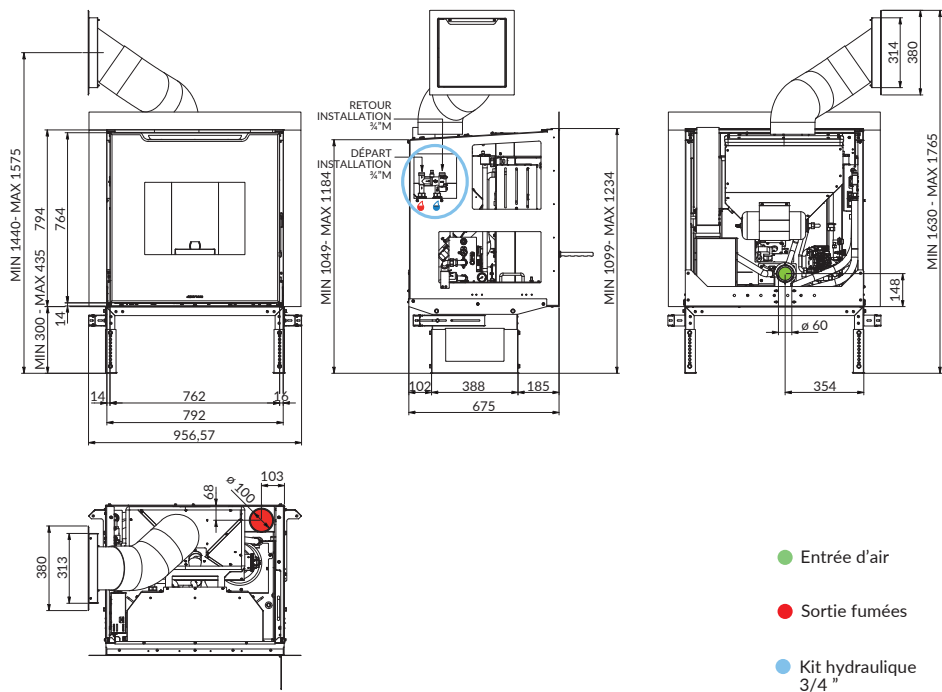

TERMOJOLLY 80

EVO 5S

19,7kW

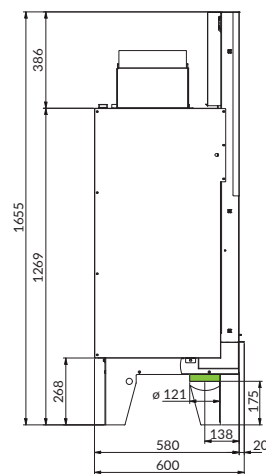
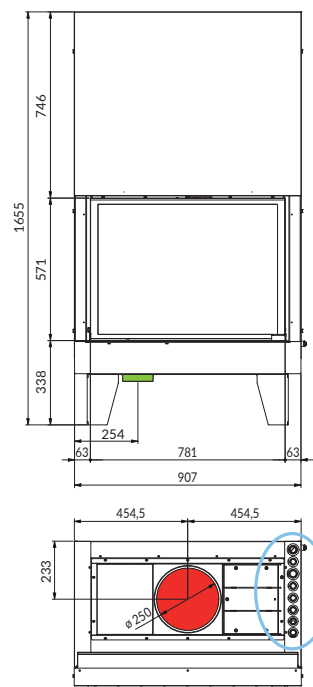

- Entrée d'air
- Sortie fumées
- Kit hydraulique
1" pour mod. 23,8 kW

HABILLAGES

30300



Fig. 1 - cadre composable en acier massif verni 5 mm, verni, avec porte-bûches et décor en pierre ollaire



Fig. 2 - cadre composable en acier massif 5 mm verni avec 2 décors pierre ollaire

Modèles	Description	Référence
QUICK 80	Cadre foyer acier 5 mm	30300/80
	Cadre foyer avec porte-bûches droite ou gauche	30300/80/LEGNA
	Cadre foyer avec 2 porte-bûches droite et gauche	30300/80/2LEGNA
	Cadre foyer avec porte-bûches et décor pierre ollaire (Fig. 1)	30300/80/LEGNA/DL
	Cadre foyer avec décor pierre ollaire droite ou gauche	30300/80/DL
	Cadre foyer avec 2 décors pierre ollaire (Fig. 2)	30300/80/2DL

30200



Cadre avec décor damassé verni en noir et acier inox satiné.

Modèles	Description	Référence
QUICK 68 SYNTHESIS MODULAR 68	Cadre avec décor damassé verni en noir et acier inox satiné	30200/68
QUICK 80 TERMOJOLLY 80 EVO SYNTHESIS MODULAR 80	Cadre avec décor damassé verni en noir et acier inox satiné	30200/80
FOGHET EVO	Cadre avec décor damassé verni en noir et acier inox satiné	30200/F

30100



Cadre avec décor en pierre ollaire.

Modèles	Description	Référence
QUICK 68 SYNTHESIS MODULAR 68 avec tiroir de chargement pellet	Cadre avec décor en pierre ollaire	30100/68
SYNTHESIS MODULAR 68 sans tiroir de chargement pellet	Cadre avec décor en pierre ollaire	30100/MOD68
QUICK 80 SYNTHESIS MODULAR 80 avec tiroir de chargement pellet	Cadre avec décor en pierre ollaire	30100/80
SYNTHESIS MODULAR 80 sans tiroir de chargement pellet	Cadre avec décor en pierre ollaire	30100/MOD
SYNTHESIS MODULAR IDRO	Cadre avec décor en pierre ollaire	30100/80IDRO
FOGHET EVO	Cadre avec décor en pierre ollaire	30100/F

HABILLAGES

30000



Cadre en verre trempé et laqué blanc.

Modèles	Description	Référence
QUICK 68 SYNTHESIS MODULAR 68 avec tiroir de chargement pellet	Cadre en verre trempé et laqué blanc	30000/68
SYNTHESIS MODULAR 68 sans tiroir de chargement pellet	Cadre en verre trempé et laqué blanc	30000/MOD68
QUICK 80 SYNTHESIS MODULAR 80 avec tiroir de chargement pellet TERMOJOLLY 80 EVO	Cadre en verre trempé et laqué blanc	30000/80
SYNTHESIS MODULAR 80 sans tiroir de chargement pellet	Cadre en verre trempé et laqué blanc	30000/MOD
SYNTHESIS MODULAR IDRO	Cadre en verre trempé et laqué blanc	30000/80IDRO
FOGHET EVO	Cadre en verre trempé et laqué blanc	30000/F

24000



Cadre élégant en faïence blanc brillant.

Modèles	Description	Référence
QUICK 68 SYNTHESIS MODULAR 68	Cadre élégant en faïence blanc brillant	24000/68
QUICK 80 SYNTHESIS MODULAR 80 TERMOJOLLY 80 EVO	Cadre élégant en faïence blanc brillant	24000/80
FOGHET EVO	Cadre élégant en faïence blanc brillant	24000/F

16400



Cadre acier inox satiné ou en acier verni noir.

Modèles	Description	Référence
SYNTHESIS MODULAR 68 sans tiroir de chargement pellet	Cadre en acier verni noir	16400/N/MOD68
	Cadre en acier inox satiné	16400/INOX/MOD68
QUICK 68 SYNTHESIS MODULAR 68 avec tiroir de chargement pellet	Cadre en acier verni noir	16400/N/68
	Cadre en acier inox satiné	16400/INOX/68
QUICK 80 TERMOJOLLY 80 EVO SYNTHESIS MODULAR 80 avec tiroir de chargement pellet	Cadre en acier verni noir	16400/N/80
	Cadre en acier inox satiné	16400/INOX/80
SYNTHESIS MODULAR 80 sans tiroir de chargement pellet	Cadre en acier verni noir	16400/N/MOD
	Cadre en acier inox satiné	16400/INOX/MOD
FOGHET EVO	Cadre en acier verni noir	16400/N/F
	Cadre en acier inox satiné	16400/INOX/F
SYNTHESIS MODULAR IDRO	Cadre en acier verni noir	16400/N/80IDRO
	Cadre en acier inox satiné	16400/INOX/80IDRO

16300



Cadre linéaire en tôle vernie noire ou en acier inox.

Modèles	Description	Référence
QUICK 68 SYNTHESIS MODULAR 68	Cadre couleur noir	16300/N/68
	Cadre acier inox	16300/INOX/68
TERMOJOLLY 80 EVO QUICK 80 SYNTHESIS MODULAR 80 avec tiroir de chargement pellet	Cadre couleur noir	16300/N/80
	Cadre acier inox	16300/INOX/80
SYNTHESIS MODULAR 80 sans tiroir de chargement pellet	Cadre couleur noir	16300/N/MOD
	Cadre acier inox	16300/INOX/MOD
FOGHET EVO	Cadre couleur noir	16300/N/F
	Cadre acier inox	16300/INOX/F

LÉGENDE CERTIFICATIONS:

EN 16510-1

Norme européenne spécifiant les exigences relatives à la conception, à la fabrication, à la construction, à la sécurité et aux performances (rendement et émissions) des appareils à combustible solide ainsi que les méthodes d'essai pertinentes pour les essais de type initiaux. Avec chaque partie 2, la norme fournit les exigences pour chaque type d'appareil.

EN 16510-2-1

Norme européenne qui, avec la partie 1, spécifie les exigences relatives à la conception, à la fabrication, à la construction, à la sécurité et aux performances (rendement et émissions), ainsi que les méthodes d'essai correspondantes pour les essais initiaux de type, pour les poêles à combustible solide alimentés manuellement.

EN 16510-2-2

Norme européenne qui, avec la partie 1, spécifie les exigences relatives à la conception, à la fabrication, à la construction, à la sécurité et aux performances (rendement et émissions), ainsi que les méthodes d'essai correspondantes pour les essais initiaux de type, pour les inserts, y compris les cheminées ouvertes, alimentés manuellement au combustible solide.

EN 16510-2-6

Norme européenne qui, avec la partie 1, spécifie les exigences relatives à la conception, à la fabrication, à la construction, à la sécurité et aux performances (rendement et émissions), ainsi que les méthodes d'essai correspondantes pour les essais initiaux de type, pour les appareils à granulés à alimentation automatique.



Document Technique d'Application.
Poêle étanche certifié par le CSTB.



Équivalence flamme verte: garantie de qualité, rendement et hautes performances énergétiques et environnementales des produits à bois.



Ordonnance contre la pollution atmosphérique.



Classe d'Efficacité Energétique
Selon une échelle de A++ à G pour poêles et cheminées



Télécharger le catalogue



www.jm-poeles.com

REVENDEUR AGRÉÉ:

JOLLY-MEC CAMINETTI SpA
Via San Giuseppe, 2 - 24060 TELGATE (BG) ITALY
Tel. +39 035 8359211 - Fax +39 035 8359203 - info@jm-poeles.com

JOLLY MEC Caminetti SpA se réserve le droit, sans préavis, de modifier les caractéristiques des produits à tout moment pour n'importe quel besoin pour des raisons techniques ou commerciales. Nous n'acceptons aucune responsabilité pour les erreurs, inexactitudes et omissions. Ce document ne peut pas être reproduit, même partiellement, sans l'autorisation écrite de JOLLY MEC Caminetti SpA qui en détient les droits. Les caractéristiques des matériaux (par exemple, la veinure du marbre, les craquelures de la céramique), n'altèrent pas les propriétés du produit mais pouvant différer des veines et / ou nuances de FINITIONS par rapport aux photos illustrées dans nos catalogues JOLLY MEC Caminetti SpA, ne sont pas considérés comme défauts.

